

point®

Type

POCO360CFW400

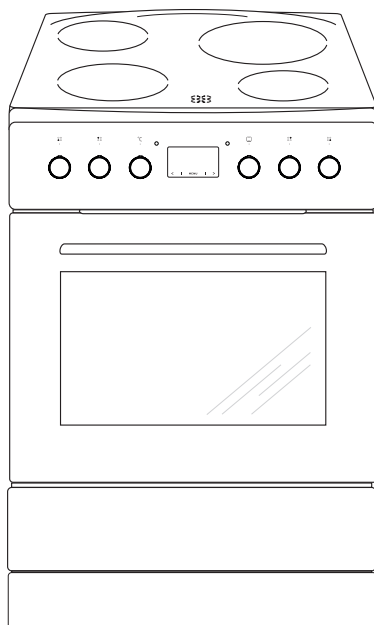

DK	Betjeningsvejledning
NO	Bruksanvisning
FI	Käyttöohje
SE	Bruksanvisning
EN	Instruction manual

VIGTIGE OPPLYSNINGER VEDRØRENDE SIKKERHED	DK
ENERGISPARETIPS	4
BESKRIVELSE AF PRODUKTET	7
INSTALLATION	9
BETJENING	11
BRUG AF OVNE – PRAKTISKE TIPS	13
RENGØRING OG VEDLIGEHOLDELSE	23
TEKNISK SPECIFIKATION	28
	33
	NO
VIKTIGE OPPLYSNINGER	36
TIPS FOR ENERGISPARING	39
PRODUKTBEKRIVELSE	41
INSTALLASJON	43
BETJENING	45
BAKING/STEKING I OVNE – PRAKTISKE RÅD	55
RENGJØRING OG VEDLIKEHOLD	60
TEKNISK OPPLYSNINGER	65
	FI
TärKEITä TURVAOHJEITA	68
ENERGIANSÄÄSTÖVIHJEITÄ	71
TUOTTEEN KUVAUS	73
ASENNUS	75
KÄYTTÖ	77
UUNIN KÄYTTÖ - KÄYTÄNNÖN VINKKEJÄ	87
PUHDISTUS JA HUOLTO	92
TEKNISET TIEDOT	97
	SE
SÄKERHETSANVISNINGAR	100
HUR MAN SPARAR ENERGI	103
BESKRIVNING AV PRODUKTEN	105
INSTALLATION	107
ANVÄNDNING	109
BAKNING, KÖTTSTEKNING - PRAKTISKA RÅD	119
RENGÖRING OCH UNDERHÅLL	124
TEKNISKA DATA	129
	EN
SAFETY INSTRUCTIONS	132
HOW TO SAVE ENERGY	135
DESCRIPTION OF THE APPLIANCE	137
INSTALLATION	139
OPERATION	141
BAKING IN THE OVEN – PRACTICAL HINTS	150
CLEANING AND MAINTENANCE	155
TECHNICAL DATA	160

- Læs hele vejledningen omhyggeligt, før du tager komfuret i brug. Gør dig fortrolig med dit nye komfur og de forskellige betjeningsfunktioner i den rækkefølge, som fremgår af betjeningsvejledningen.
- Vær opmærksom på alle oplysninger og forklaringer vedrørende korrekt betjening og behandling. Derved opnår du, at dit komfur altid er klar til brug, og at det holder længe.
- Vær især opmærksom på alle oplysninger, som vedrører sikkerheden. De skal være med til at forebygge ulykker og skader.
- Husk at gemme betjeningsvejledningen, da der kan blive brug for den på et senere tidspunkt.

Bemærk at denne betjeningsvejledning gælder for flere komfurer. Det er derfor ikke sikkert, at alle funktioner og udstyr er på dit komfur.

Bemærk!

Du skal have læst /forstået denne vejledning, før du begynder at betjene komfuret.

Komfuret er udelukkende bestemt til tilberedning af mad. Enhver anden anvendelse (fx. til rumopvarmning) er ikke i overensstemmelse med komfurets oprindelige anvendelsesbestemmelse og kan være farlig.

Producenten forbeholder sig ret til ændringer, der ikke påvirker komfurets funktion.

VIGTIGE OPLYSNINGER VEDRØRENDE SIKKERHED

Bemærk. Apparatet og dets tilgængelige dele bliver varme under brug. Undgå derfor at berøre nogen varmeelementer, da de kan være varme. Lad ikke børn under 8 år betjene apparatet, medmindre det sker under opsyn af en voksen.

Dette apparat må ikke betjenes af personer (herunder børn under 8 år) med nedsatte fysiske, sansemæssige eller mentale evner eller manglende erfaring og viden, medmindre de er blevet instrueret og vejledt i brugen af apparatet af en person, der er ansvarlig for deres sikkerhed. Undgå at børn leger med apparatet. Lad ikke børn rengøre eller betjene apparatet, medmindre det sker under opsyn.

Bemærk. Uovervåget kogning i fedt eller olie på kogepladen kan være farlig og føre til brand.

Forsøg ALDRIG at slukke ild med vand. Afbryd apparatet, og dæk flammen med et låg eller et ikke-brændbart tæppe.

Bemærk. Brandfare: Opbevar ikke noget på kogepladens overflade.

VIGTIGE OPLYSNINGER VEDRØRENDE SIKKERHED

Bemærk. Hvis der er revner i kogepladens overflade, sluk da for strømmen for at undgå risikoen for elektrisk stød.

Ovnen bliver meget varm ved brug og et stykke tid efter, at der er slukket for ovnen.

Ved brug af ovnen kan tilgængelige dele blive meget varme. Undgå derfor at børn kommer i nærheden af ovnen.

Bemærk. Brug ikke slibende rengøringsmidler eller skarpe metalgenstande til rengøring af glasset i ovndøren, da de kan ridse overfladen, hvilket kan føre til revner i glasset.

Bemærk. Ved udskiftning af ovnpæren skal komfuret slukkes ved hovedafbryderen. Der må ikke være strøm til komfuret, når ovnpæren skiftes.

Brug ikke damprengøringsudstyr til rengøring af apparatet.

VIGTIGE OPLYSNINGER VEDRØRENDE SIKKERHED

- Hold opsyn med børn, når komfuret er i brug.
- Gryder, kogezone, ovn og varmeskjold bliver meget varme ved brug og et stykke tid efter, at der er slukket for kogezone eller ovn.
- Lad ikke børn røre ved eller lege med knapper og ovnlåge og få dem så vidt muligt til at holde sig væk fra komfuret.
- Ved grillstegning i ovnen bliver det infrarøde varmelegeme glødende. For at forhindre evt. flammedannelse må varmelegemet ikke komme i berøring med grillmaden.
- Sørg for, at andre elapparaters tilslutningsledninger ikke kommer i berøring med varme kogezone eller klemmes fast i ovnlågen. Vær især forsigtig, hvis du benytter stikdåser, som er placeret i nærheden af komfuret.
- Komfurets glaskeramiske kogeplade og ovnen må aldrig anvendes til rumopvarmning.
- Meget varme olier og fedtstoffer kan antænde. Hold derfor altid øje med komfuret under friture- eller grillstegning.
- Læg aldrig aluminiumfolie i bunden af ovnen, da folien kan beskadige bundpladens emalje.
- Af samme årsag må gryder eller andre dele aldrig stilles direkte på ovnens bundplade.
- Sluk for hovedafbryderen til komfuret ved defekter eller fejl. Komfuret må først tages i brug igen, når fejlen er afhjulpet af en fagmand.
- Undgå derimod slag, forårsaget af f.eks. en saltbøsse, et krydderiglas eller en anden hård genstand, som falder ned på pladen.
- De glaskeramiske kogezone bør ikke stå tændt uden kogeobjekt, og de må heller ikke benyttes som opbevaringsplads.
- En gryde bør kun stilles på kogepladen, hvis bunden er ren og tør.
- Sukker eller sukkerholdige madvarer, som spildes på den glaskeramiske kogeplade, kan beskadige glaspladen og skal fjernes omgående, så vidt muligt mens den stadig er varm, så det ikke brænder fast.
- Madvarer, som tilberedes på den glaskeramiske kogeplade, må ikke være anbragt i aluminiumfolie, aluminiumbeholdere eller plastbeholdere.
- Pas på ikke at ridse den glaskeramiske kogeplade med smykker, gryder med skarpe kanter osv.
- Husholdningsgenstande af plast (skeer, skåle osv.) må ikke placeres på varme glaskeramiske kogeplader, da de kan smelte fast.
- Sørg for, at emaljerede gryder o.l. ikke koges helt tomme.
- Hvis der kommer dybe ridser eller revner i den glaskeramiske kogeplade, skal komfuret straks adskilles fra el-nettet ved at slukke for afbryderen.
- Den damp, som dannes i ovnen, siver ud af dampsprækkerne ved bagkanten af den glaskeramiske kogeplade. Sprækkerne må derfor aldrig være tildækkede eller tilstoppede. Hold hænderne væk fra dampen.

ENERGISPARETIPS

- **Undgå at kigge i gryder, når det ikke er nødvendigt**
Undgå ligeledes at åbne ovnlågen, hvis det ikke er nødvendigt.
- **Brug kun ovnen til tilberedelse af større mængder mad**
Kød som vejer op til 1 kg kan tilberedes mere energirigtigt på komfuret.
- **Brug ovnens restvarme**
Ved tilberedningstid over 40 minutter kan det anbefales at slukke for ovnen 10 minutter før tilberedningsprocessen er omme.
- **Steg med varmluftfunktionen**
- **Luk ovnlågen omhyggeligt**
Varmen kan slippe ud, hvis der er snavs på lågens tætninger. Det anbefales at fjerne evt. snavs lige med det samme.

UDPAKNING



Komfuret er blevet sikret mod transportskader under befordringen ved hjælp af en emballage. Efter foretaget udpakning bedes du sørge for, at emballagens elementer bortskaffes på en miljøvenlig måde.

Alle materialer anvendt til emballeringen er miljøvenlige og 100% genanvendelige. De er markeret med et relevant symbol.

BORTSKAFFELSE



Når dette produkt er udtjent, må det ikke bortskaffes via normalt husholdningsaffald, men skal afleveres til en indsamlingsplads for genbrug af elektriske og elektroniske produkter. Symbolet på produktet, brugervejledningen eller emballagen henviser til det.

Materialerne er genanvendelige ifølge deres mærkning. Ved genbrug, genanvendelse af stoffer eller andre former for genanvendelse af udtjente produkter bidrager du væsentligt til at beskytte miljøet.

Oplysninger om rette bortskaffelsespladser for udtjente elektroniske og elektriske produkter kan fås ved henvendelse til kommunen.

BESKRIVELSE AF PRODUKTET

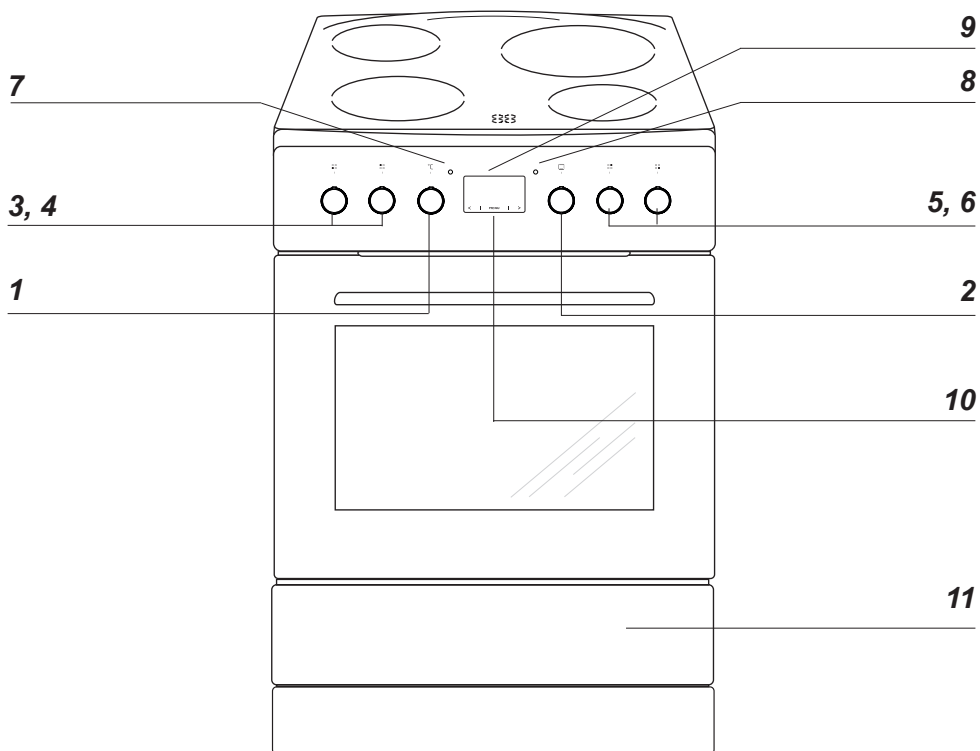

- 1 Knap til regulering af ovntemperatur
- 2 Betjeningsknap til ovnens funktioner
- 3 Betjeningsknap til kogezone, forreste venstre
- 4 Betjeningsknap til kogezone, bageste venstre
- 5 Betjeningsknap til kogezone, bageste højre
- 6 Betjeningsknap til kogezone, forreste højre
- 7 Varmeindikator for ovn
- 8 Kontrollampe
- 9 Digitalt ur / timer
- 10 Børnesikring
- 11 Magasinskuffe

SPECIFIKATIONER

Komfurets udstyr

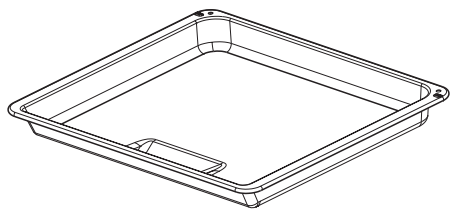

Bradepande

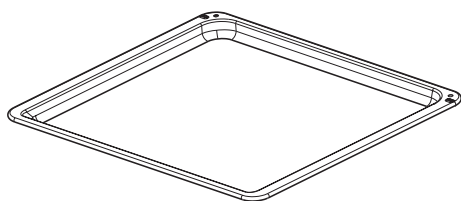

Bageplade

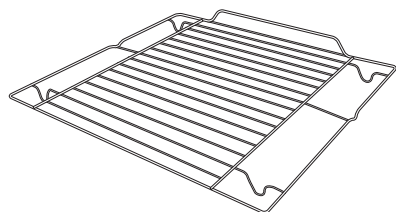

Grillrist

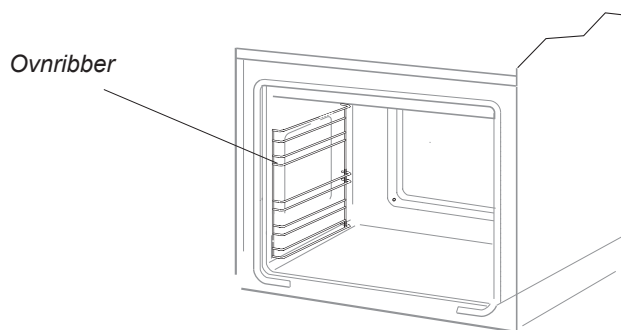

INSTALLATION

Opstilling af komfuret

- Køkkenrummet skal være tørt og luftigt og have velfungerende ventilation. Komfurets opstilling skal sikre fri adgang til alle betjeningslementer. Komfuret skal opstilles på et hårdt, jævnt gulv (det skal ikke placeres på nogen sokkel).
- Undgå at løfte komfuret i toppladen.
- Et komfur bør kun bygges ind i køkken-elementer op til arbejdspladens højde fx. 900 mm fra gulvet. Hvis komfuret anbringes mellem køkkenelementer, skal deres beklædning og lim til dens pålimning kunne modstå temperaturer på mindst 100°C. Manglende opfyldelse af den betingelse kan medføre at overfladen bliver ødelagt, eller beklædningen går løs. Er der ingen sikkerhed vedr. møblernes varmebestændighed, skal komfuret anbringes mellem møbler i en afstand på ca. 2 cm.
- Emhætter skal monteres i henhold til de informationer der oplyses i betjeningsvejledningen for emhætten.
- Før komfuret tages i brug, skal det stå helt lige. Niveaulet kan justeres ved hjælp af indstillelige ben, der ligger i skuffen.

Montering af tippesikring i væggen

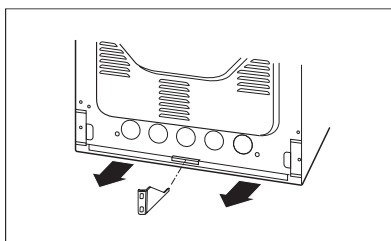
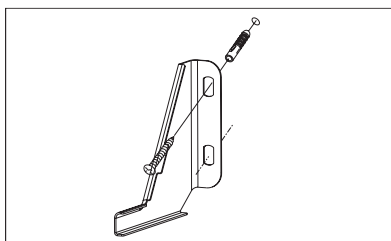
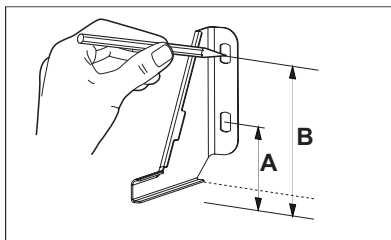

Højde 900 mm
A=104 mm
B=147 mm

INSTALLATION

Vigtigt:

Vi har så vidt muligt forsøgt at fjerne ujævnheder og skarpe kanter fra dette produkt, men vær alligevel forsigtig ved håndtering af det - vi anbefaler brug af beskyttelseshandsker under installationen.

Komfurets nettilslutning

- Installationen må kun foretages af en autoriseret el-installatør. Derved sikres, at gældende regler i "Stærkstrømsbekendtgørelsen" bliver overholdt.
- Installationen skal overholde evt. specielle krav fastsat af det stedlige forsyningsselskab.
- Tilslutning af komfuret kræver en separat strømkreds.
- Tilslutningen må kun etableres ifølge el-diagrammerne, som findes på ydersiden af dækslet for tilslutningsklemmerne på bagpladen.
- **BEMÆRK!** Til opfyldelse af sikkerhedsforeskrifterne kræves en afbryder, som afbryder alle poler og har en kontaktafstand på mindst 3 mm. (Kan være hovedafbryder).

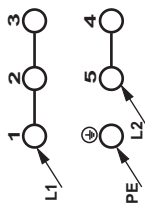
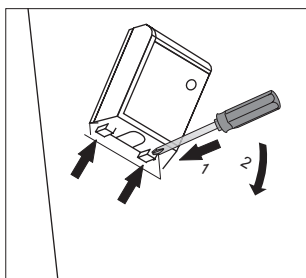

400V2~

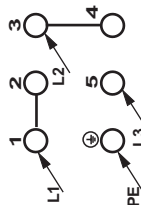
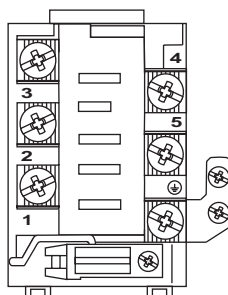

400V3~

Vigtigt! For at bruge komfuret på et **400 V 2-faset** ledningsnet skal du fjerne forbindelsen mellem klemmerne 3-4 og forbinde klemmerne 1-2, 2-3 og 4-5 på klembrættet. Forbind de korrekte ledninger til klemmerne, der er angivet med pilene.

Vigtigt! Komfuret er på fabrikken konfigureret til brug på et **400 V 3-faset** ledningsnet. Klemmerne 1-2 og 3-4 på klembrættet er forbundet. Forbind de korrekte ledninger til klemmerne, der er angivet med pilene.

BETJENING

Inden du tager komfuret i brug

- Fjern emballeringselementer, tøm skuffen, gør ovnen ren invendigt for at fjerne beskyttelsesstoffer fra fabrikken.
- Tag ovnens udstyr ud og vask det i varmt vand med lidt opvaskemiddel.
- Før ovnen tændes, skal beskyttelsestapen på grillelementet fjernes.
- Tænd for ventilation i rummet eller åbn vinduet.
- Varm ovnen op (i ca. 30 minutter ved ca. 250°C), fjern snavs og rengør ovnen omhyggeligt.
- Udfør betjeningshandlinger med overholdelse af informationer vedrørende sikkerhed.

Ovnrummet bør kun rengøres med varmt vand tilsat lidt opvaskemiddel.

Bemærk!

På ovne der er udstyret med elektronisk ur vil der når strømmen er tilsluttet, blinke "0.00" på displayet. Det elektroniske ur skal indstilles. (Se vejledning for elektronisk ur). Manglende indstilling af uret gør ovnens drift umulig.

BETJENING

Betjening af elektronisk ur/timer

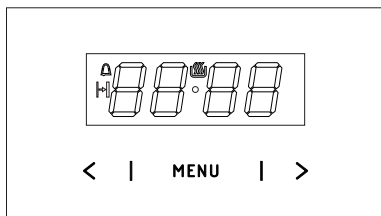

- MENU — vælg betjeningstilstand
- > — sensor til valg af højere indstilling
- < — sensor til valg af lavere indstilling
- ☑ — indikator for tændt
- 🔔 — minuttur
- 🕒 — tilberedningstid

Indstilling af aktuel tid

Når apparatet er tilsluttet strømforsyningen, eller hvis strømmen genetableres efter en strømafbrydelse, vil det digitale display vise et blinkende **0.00**.



- Berør og hold MENU sensor nede (eller berør samtidigt </>), indtil du ser ☑ på displayet, og prikken under symbolet blinker
- Berør </> inden for 7 sekunder for at indstille den aktuelle tid.

Vent omkring 7 sekunder, efter at tiden er indstillet, for at gemme den nye tidsindstilling. Prikken under symbolet ☑ stopper med at blinke.

Du kan justere tiden senere. For at gøre dette skal du berøre </> samtidigt og justere den aktuelle tid, mens prikken under symbolet ☑ blinker.

Bemærk:

Ovnen kan tændes, når du ser symbolet ☑ på displayet.

Minuttur

Minuturet kan altid aktiveres, uanset om andre funktioner er i brug. Minuturet kan indstilles fra 1 minut op til 23 timer og 59 minutter. Indstilling af timeren:

- Berør MENU, og displayet vil vise et blinkende 🔔:

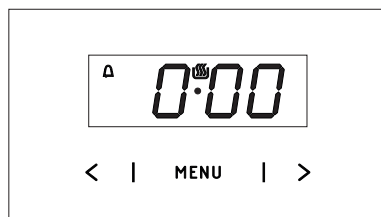

- Brug sensorerne </> til at indstille minuturets tid. Displayet vil vise den indstillede tid samt symbolet for timeren 🔔. Når tiden udløber, lyder et lydsignal, og ikonet 🔔 blinker
- Berør og hold MENU, eller berør og hold </> samtidigt for at slukke for alarmen. 🔔 slukker, og displayet viser den aktuelle tid.

Bemærk!

Hvis ingen knap berøres, vil lydsignalet slukke automatisk efter ca. 7 sekunder.

BETJENING

Tilberedningstid

Hvis du ønsker, at ovnen skal slukkes på et bestemt tidspunkt:

- Tilberedningstid aktiveres ved at sætte ovnens funktionsknap på den ønskede funktion og temperaturknappen på den ønskede temperatur.
- Berør **MENU** gentagne gange, indtil displayet kortvarigt viser *dur* (varighed), og symbolet  blinker

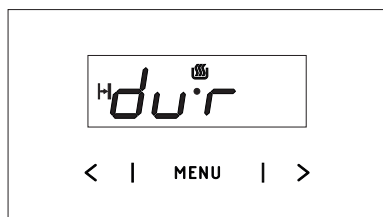

- Indstil den ønskede tilberedningstid fra 1 minut til 10 timer ved brug af sensorerne $</>$.



Den indstillede tilberedningstid vil blive husket efter ca. 7 sekunder. Displayet vil vise den aktuelle tid samt symbolet .

Når tilberedningstiden er udløbet, slukker ovnen automatisk. Du vil høre et lydsignal, og symbolet  blinker.

- Sluk for funktionsknappen og temperaturknappen
- Berør og hold **MENU**, eller berør og hold $</>$ samtidigt for at slukke for alarmen.  slukker, og displayet viser den aktuelle tid.

Annullering af indstillinger

Indstillingerne for minutur og tilberedningstid kan annulleres når som helst.

- Tilberedningstid annulleres ved at berøre sensorerne $</>$ samtidigt.

Annullering af indstillinger af minutur:

- Berør sensoren **MENU** for at vælge minuteret
- Berør samtidig sensorerne $</>$.

Ændring af lydsignalet

Du kan ændre lydsignalet på følgende måde:

- Berør samtidig sensorerne $</>$
- Berør **MENU** gentagne gange for at vælge *ton* (tone). Displayet vil blinke:

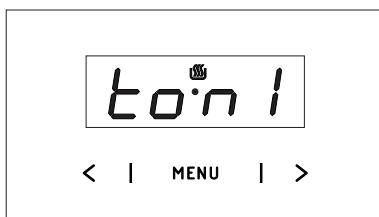

- Brug sensorerne $</>$ til at vælge den ønskede tone:

Brug $>$ til at vælge indstillingen 1-3

Brug $<$ til at vælge indstillingen 3-1.

BETJENING

Justering af lysstyrke i displayet

Du kan justere lysstyrken i displayet fra 1 til 9, hvor 1 er mørkest og 9 er lysest. Indstillingen af lysstyrken gælder for det inaktive betjeningspanel, dvs. når ingen sensor er berørt i 7 sekunder.

Du kan justere lysstyrken i displayet på følgende måde:

- Berør samtidig sensorerne < / >
- Berør **MENU** gentagne gange for at vælge *bri* (lysstyrke) — indstillingerne kan nås i sekvensen *ton* (tone) og *bri* (lysstyrke)



- Brug sensorerne < / > til at vælge den ønskede lysstyrke:

Brug> til at vælge indstillingen 1 til 9

Brug< til at vælge indstillingen 9 til 1.

Bemærk:

Displayet bruger den stærkeste indstilling for lysstyrke, når det er aktivt, dvs. når en sensor er blevet berørt inden for de sidste 7 sekunder.

Nattilstand

Displayet er dæmpet i tidsperioden 22:00—06:00.

BETJENING

Betjening af kogezoneer

- 0 Kogezone slukket
- Varmeholdningstrin
- 1 Viderekogningstrin
- Højt viderekogningstrin
- 2 Stegetrin
- Højt stegetrin
- 3 Opkogningstrin

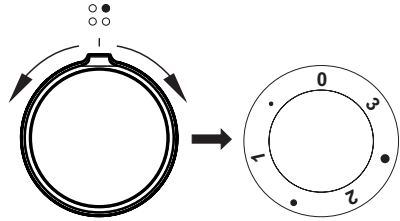

Så snart en kogezone eller ovnen tændes, lyser driftskontrollampen.

En kogezone reguleres med den tilhørende 7-trins betjeningsknap. Denne har ud over trinnene

0 • 1 • 2 • 3

også tre mellemtrin, som er markeret med en prik.

Disse mellemtrin vælges, hvis temperaturen på det lavere trin er for lav, og temperaturen på det højere trin er for høj.

Derved er det muligt at foretage en præcis tilpasning af temperaturen til fødevarens art og mængde.

De forskellige trin anvendes mest hensigtsmæssigt som beskrevet nedenfor.

● **Kogezone slukket - stilling 0**

Efter at en kogezone er slukket, kan eftervarmen stadig bruges til kogning/varmeholdning.

● **Varmeholdningstrin**

Hvis retten blot skal småkoge langsomt ved ganske svag varme.

● **Viderekogningstrin - stilling 1**

Ved middelstore retter og hvis der ønskes en jævn viderekogning med en god energiudnyttelse.

● **Højt viderekogningstrin**

Til tilberedning af store portioner.

● **Stegetrin - stilling 2**

Til retter, som kræver lave temperaturer til fortsat stegning.

● **Højt stegetrin**

Til tilberedning af stegt kød og til retter, som kræver høje temperaturer til fortsat stegning.

● **Opkogningstrin - stilling 3**

I starten af tilberedningsprocessen, til hurtig kogning, bruning, opkogning og tilberedning af lynretter ved fuld varmeeffekt.

BETJENING

Restvarmeindikation

Restvarmeindikationen viser dig, på hvilken af de fire kogezone der stadig er en overfladetemperatur på mere end 50°C. Ved at være opmærksom på dette, kan du forebygge forbrændinger. Du kan imidlertid også bruge restvarmen til at holde retter varme i begrænset tid.

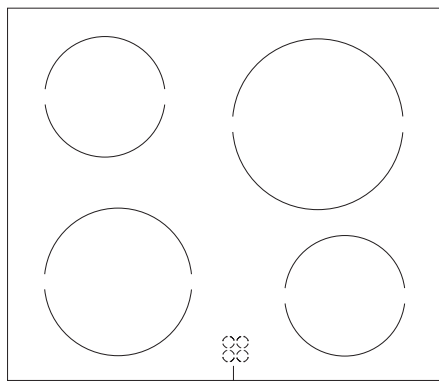

Restvarmeindikation

BETJENING

Valg af kogerej

Der stilles større krav til kogegrej til brug på glaskeramiske kogeplader end til almindelige kogeplader.

Eventuelle ekstraudgifter til kogegrejet betaler sig hurtigt på grund af energibesparelser og længere levetid for kogegrej og glaskeramiske kogezone. Desuden forkortes tilberedningsprocessen og dermed arbejdstiden.

- Brug altid kun gryder og pander med lige så stor eller større diameter end den glaskeramiske kogezone, hvor på de placeres. Derved opnås den bedst mulige varmeoverførsel.
- For små gryder medfører ikke kun energitab, men også risiko for at maden koger over og brænder fast på den glaskeramiske kogezone.
- Brug aldrig kogegrej med tynd eller buet bund, da dette kan medføre overophedning af den glaskeramiske kogeplade. De specielle elgryder med planslebet bund er de mest velegnede.
- Brug ikke gryder med plastgreb i ovnen.
- Kogegrejets bund skal altid holdes tør, så der ikke dannes kalkaflejringer på den glaskeramiske kogeplade.
- Ved anvendelse af specielt kogegrej skal du altid følge kogegrejfabrikantens anvisninger.

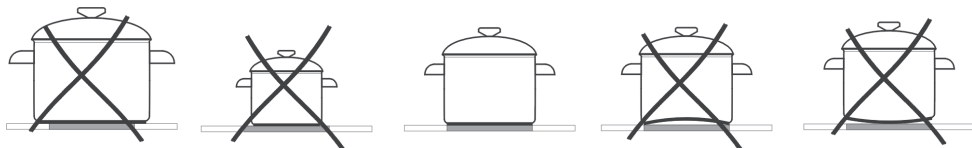

Bemærk venligst:

Kogegrej med aluminium- eller kobberbund kan efterlade metalliske pletter, som er meget vanskelige at fjerne. Vær især opmærksom på emaljerede gryder, som ved utilsigtet tørkogning kan forårsage uoprettelig skade. Vi henviser således til grydeproducenternes anvisninger.

BETJENING

Ovnens funktioner og betjening

Ovnen kan opvarmes ved hjælp af et undervarme element, et overvarme element, et grill element. Ovnen styres med en funktionsvælger – knappen skal drejes i den ønskede funktion,

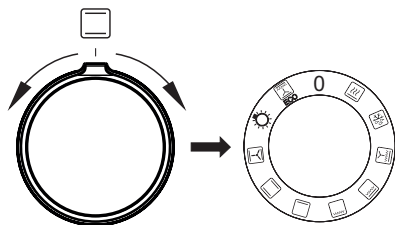

og en reguleringsknap for ovntemperatur - knappen skal drejes til den ønskede temperatur.

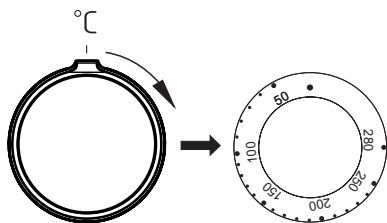

For at slukke for ovnen skal begge knapper stilles i position „●” / „0”.

Bemærk!

Opvarmningen af ovnen sker først, når ovntemperaturen er indstillet.

Funktionsvælgerens positioner



Lynopvarmning

Varmluft + grill



Optøning

Brug denne indstilling til optøning af frosnen kage og brød.



Blæser og intensiv grill

Ved at anvende denne funktion kan du gøre grillprocessen hurtigere. Grillstegningen skal foregå ved lukket ovnlåge.



Supergrill

(Grill og overvarme)

Når funktionen Supergrill er tændt, kan du grille med overvarme. Det giver højere temperatur øverst i ovnen og en stærkere bruning af maden.



Grill

I denne position kan du grille fødevarer, når kun grillelementet er tændt.



Undervarme

I denne position opvarmes ovnen udelukkende ved brug af det nederste varmeelement. Brug denne funktion fx. til at bage kager færdigt nedefra.



Over- og undervarme

I denne position opvarmes ovnen efter den traditionelle metode.

BETJENING



Over- og undervarme og blæser



Belysning i ovnen

I denne position tændes lyset i ovnen.



ECO-opvarmning

Dette er en optimeret varmfunktion, der er designet til at spare energi under madlavningen. Ved denne funktion er ovnlyset slukket.

Når ovnen tændes, lyser to kontrollamper, **7** og **8**. Kontrollampe **8** viser at ovnen er i drift. Kontrollampe **7** slukkes, når den valgte temperatur er nået. Såfremt det fremgår af madopskrifterne, at retten skal sættes ind i en opvarmet ovn, skal dette først gøres, når kontrollampe **7** slukker første gang. Under bagning vil kontrollampe **7** tænde og slukke adskillige gange (opretholdelse af ovntemperaturen). Kontrollampe **8** lyser også, når knappen er drejet i position "Belysning i ovnen".

BETJENING

Grillstegning

Grillstegningen sker ved, at maden påvirkes af infrarød varme, som udsendes af det glødende grilllege.

For at tænde grillen skal du:

- Dreje ovnsens funktionsvælger i stilling grill .
- Varme ovnen op i ca. 5 minutter (med lukket ovnlåge).
- Anbringe pladen med grillmaden på ovnribben. Hvis du skal grille på risten, anbefales det at sætte en plade til opsamling af overskydende fedt ind på ovnribben lige under risten.
- Lukke ovnlågen.

Ved funktionerne grillstegning og supergrill skal temperaturen indstilles på 250°C og ved funktionen grillstegning med blæser – på maks. 190°C.

OBS!

Grillstegning skal foregå ved lukket ovnlåge.

Når man benytter sig af grillfunktionen, kan tilgængelige dele blive meget varme. Sørg for at holde børn væk fra komfuret.

BRUG AF OVNE – PRAKTISKE TIPS

► Bagning

- Det anbefales at kager bages på de bageplader, som komfuret er udstyret med fra fabrikken,
- Ved brug af varmluftfunktion, er det ikke nødvendigt at forvarme ovnen.
- Før du tager kagen ud af ovnen, skal du tjekke om kagen er gennembagt ved hjælp af en træpind. Hvis kagen er gennembagt, skal træpinden være tør og ren, efter du har stukket den ind i kagen.
- Det anbefales at lade kagen stå i ca. 5 minutter i ovnen, efter at ovnen er slukket.
- Når du bruger varmluftfunktion, er bagetemperaturen som regel ca. 20-30 grader lavere i forhold til traditionel bagning (med over-og undervarme).
- Værdierne for bagning er kun vejledende værdier, og de kan reguleres efter egne erfaringer.

► Stegning af kød







- Stegning i ovn anbefales ved større mængder kød (over 1 kg). Mindre stykker kød tilberedes på komfuret.
- Det kan anbefales at bruge ildfaste fade til stegning. Håndtagene på disse fade skal ligeledes være ildfaste.
- Når du steger på grillristen, anbefales det at anbringe en bageplade med lidt vand på den nederste hyldekskinne.
- Det anbefales at vende kødet mindst en gang midt i stegetiden. Under stegningen kan du også nogle gange dryppe kødet med kødsaften, som opstår under stegningen.

BRUG AF OVNEN – PRAKTISKE TIPS

ECO-opvarmning















- ECO-opvarmning er en optimeret varmefunktion, der er designet til at spare energi under madlavningen.
- Du kan ikke reducere tilberedningstiden ved at vælge en højere temperatur. Foropvarmning anbefales ikke.
- Skift ikke temperaturindstilling, og luk ikke ovndøren op under madlavningen.

Anbefalet indstilling for ECO-opvarmning

Type af mad	Funktioner	Temperatur (°C)	Ovnniveau	Tid (min.)
Sandkage	 ECO	180 - 200	2 - 3	50 - 70
Gærkage / pundkage	 ECO	180 - 200	2	50 - 70
Fisk	 ECO	190 - 210	2 - 3	45 - 60
Oksekød	 ECO	200 - 220	2	90 - 120
Svinekød	 ECO	200 - 220	2	90 - 160
Kylling	 ECO	180 - 200	2	80 - 100

BRUG AF OVNE – PRAKTISKE TIPS

Ovn med automatisk luftcirkulation (herunder varmluftblæser, over- og undervarme)

Type madret	Type opvarmning	Temperatur (°C)	Niveau	Tid (min.)
Sandkage		160 - 200	2 - 3	30 - 50
Sandkage		150	3	25 - 35
Gærkage / pundkage		160 - 170 ¹⁾	3	25 - 40 ²⁾
Gærkage / pundkage		155 - 170 ¹⁾	3	25 - 40 ²⁾
Pizza		220 - 240 ¹⁾	2	15 - 25
Fisk		210 - 220	2	45 - 60
Fisk		190	2 - 3	60 - 70
Pølser		230 - 250	4	14 - 18
Oksekød		225 - 250	2	120 - 150
Svinekød		160 - 230	2	90 - 120
Kylling		180 - 190	2	70 - 90
Kylling		160 - 180	2	45 - 60
Grøntsager		190 - 210	2	40 - 50
Grøntsager		170 - 190	3	40 - 50

Tiderne gælder for retter, der sættes i en kold ovn. Hvis ovnen er foropvarmet, skal tiderne reduceres med 5-10 minutter.











¹⁾Foropvarm

²⁾Ved mindre stykker bagværk

Bemærk: Tallene i tabellen er omtrentlige og kan justeres efter din egen erfaring og præferencer.

TESTRETTER. I henhold til standarden EN 60350-1.

Bagning



Type madret	Tilbehør	Niveau	Type opvarmning	Temperatur (°C)	Bagetid ²⁾ (min.)
Små kager	Bageplade	3		160 - 170 ¹⁾	25 - 40 ²⁾
	Bageplade	3		155 - 170 ¹⁾	25 - 40 ²⁾
	Bageplade	3		155 - 170 ¹⁾	25 - 40 ²⁾
	Bageplade Bradepande	2 + 4 2 - bageplade eller brade- pande 4 - bageplade		155 - 170 ¹⁾	25 - 50 ²⁾
Småkager af mørdej	Bageplade	3		150 - 160 ¹⁾	30 - 40 ²⁾
	Bageplade	3		150 - 170 ¹⁾	25 - 35 ²⁾
	Bageplade	3		150 - 170 ¹⁾	25 - 35 ²⁾
	Bageplade Bradepande	2 + 4 2 - bageplade eller brade- pande 4 - bageplade		160 - 175 ¹⁾	25 - 35 ²⁾
Fedtfattig sandkage	Grillrist + sort bageform diameter 26cm	3		170 - 180 ¹⁾	30 - 45 ²⁾
Æbletærte	Grillrist + 2 sorte bageforme diameter 26cm	2 sorte bagefor- me placeres diagonalt, den bageste til højre, den forreste til venstre		180 - 200 ¹⁾	50 - 70 ²⁾

¹⁾ Foropvarm, brug ikke lynopvarmnings-funktionen.

²⁾ Tiderne gælder for retter, der sættes i en kold ovn. Hvis ovnen er foropvarmet, skal tiderne reduceres med 5-10 minutter.

TESTRETTER. I henhold til standarden EN 60350-1.



Grilning

Type madret	Tilbehør	Niveau	Type opvarmning	Temperatur (°C)	Tid (min.)
Hvidt toastbrød	Grillrist	4		250 ¹⁾	1,5 - 2,5
	Grillrist	4		250 ¹⁾	2 - 3
Burgerbøffer	Grillrist + bradepande (til opsamling af væde)	4 - grillrist 3 - bradepande		250 ¹⁾	Første side 10 - 15 Anden side 8 - 13

¹⁾ Foropvarm ovnen i 5 minutter, brug ikke lynopvarmnings-funktionen.

²⁾ Foropvarm ovnen i 8 minutter, brug ikke lynopvarmnings-funktionen.

Stegning

Type madret	Tilbehør	Niveau	Type opvarmning	Temperatur (°C)	Tid (min.)
Hel kylling	Grillrist + bradepande (til opsamling af væde)	2 - grillrist 1 - bradepande		180 - 190	70 - 90
	Grillrist + bradepande (til opsamling af væde)	2 - grillrist 1 - bradepande		180 - 190	80 - 100

Tiderne gælder for retter, der sættes i en kold ovn. Hvis ovnen er foropvarmet, skal tiderne reduceres med 5-10 minutter.

RENGØRING OG VEDLIGEHOLDELSE

Sluk for strømmen, før rengøring. Alle knapper skal være drejet i position "●" / "0". Komfuret skal altid være koldt før rengøring.

Glaskeramisk kogeplade

Rengør den glaskeramiske kogeplade regelmæssigt.

I den forbindelse anbefaler vi følgende:

- Pas især på, at ingen sukker- eller syreholdige fødevarer brænder fast.
- Også aluminiumfolie og plastservice kan beskadige kogepladen, hvis materialet når at smelte på pladen og ikke straks fjernes.
- Ved let tilsmudsning, som ikke er brændt fast, kan kogepladen tørres af med en fugtig klud.
- Kraftig tilsmudsning eller fastbrændt snavs fjernes med en barberbladsskraber.
- Kalk, vandrande, fedtstænk og metallisk spillende misfarvninger fjernes med et middel, beregnet til glaskeramiske kogeplader.

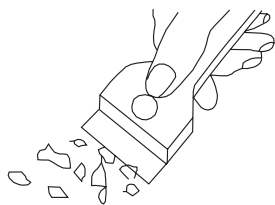

Skraber til rensning af kogepladen

Ovn

Lave tilberedningstemperaturer giver mindre tilsmudsning af ovnen:

- Du må aldrig prøve at holde ovnen ren ved at lægge aluminiumfolie i bunden.
- Rengør ovnen — om nødvendigt — hurtigst muligt efter anvendelse.

Brug aldrig stærke, ridsende skure- eller pudsemidler. Og brug kun anbefalet ovnspray.

- Lad ovnlågen stå åben et stykke tid efter våd rengøring, så fugten kan slippe ud.
- Dampkogning og konservering forårsager kraftig fugtdannelse i ovnen. Sørg for at lade ovnen tørre godt, da der ellers kan opstå rustskader.

SteamClean - Nem rengøring

SteamClean er en speciel fremgangsmåde, som gør det nemt at rengøre ovnen uden anvendelse af dyre rengøringsmidler.

Skub den dybe bradepande ind i den nederste rille og hæld ca. 0,25 l vand i bradepanden. Tænd for ovnen: Indstil funktionsknappen på over- og undervarme, temperaturen på 50°C og tiden på 30 min.

Vanddampen opløser madresterne i ovnen. Fjern nu ovnribberne og tør ovnens bund og sider af med en fugtig klud eller svamp.

RENGØRING OG VEDLIGEHOLDELSE

Udskiftning af halogenpæren i ovnen

Før halogenpæren udskiftes, skal apparatet afbrydes fra strømforsyningen for at undgå risiko for elektrisk stød.

1. Tag stikket ud af stikkontakten.
2. Fjern plader og riste fra ovnen.
3. Skru lampedækslet af, vask og tør det af.
4. Træk halogenpæren ud med et stykke stof eller papir. Hvis det er nødvendigt, udskiftes halogenpæren med en ny.
 - spænding 230V
 - effekt 25W
5. Sæt en ny halogenpære i fatningen.
6. Skru lampedækslet på igen.

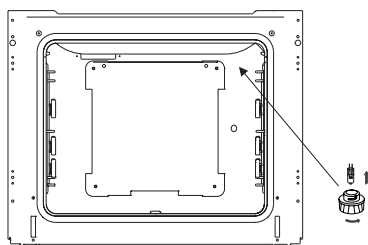

Ovnlys pære

Bemærk! Pas på ikke at berøre halogenlampen direkte med fingrene.

Ovnribber med teleskopudtræk (Teleskopudtræk er ikke i alle ovnmodeller)

For at tage ovnribberne ud for rengøring, skal du trække i den forreste klemme, vippe ovnribberne en smule og tage dem ud af den bageste klemme.

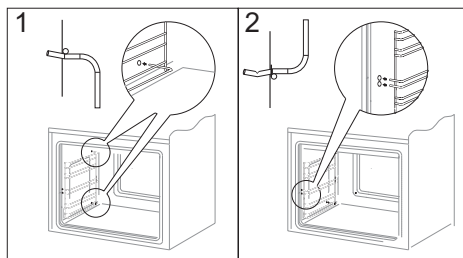
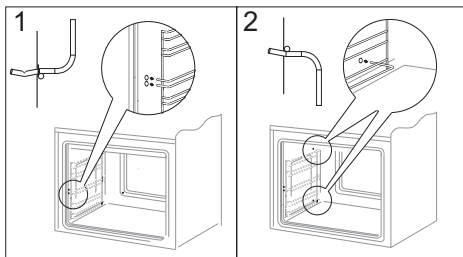

Rengør teleskopudtrækkene og ovnribberne i varmt sæbevand og tør dem godt af bagefter. Monter teleskopudtrækkene ved at klikke dem på ovnribberne.

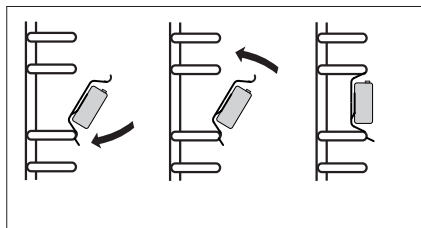
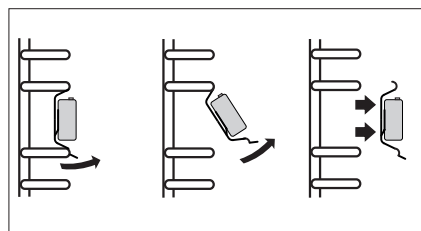

RENGØRING OG VEDLIGEHOLDELSE

Afmontering af ovnlågen

For at få nemmere adgang til ovnens indre samt lette rengøringen af ovnen er det muligt at tage ovnlågen af. For at gøre det skal du åbne ovnlågen og skubbe hængslets holdebøjle op. (Fig. A). Luk lågen lidt til, løft den opad og fjern den fremad. For at sætte lågen på plads, skal du gøre det i omvendt rækkefølge. Ved monteringen skal du sørge for, at udskæringen i hængslet sidder rigtigt på fremspringet af hængslets holder. Husk altid at skubbe holdebøjlerne ned igen efter montering af ovnlågen. Ellers kan hængslet blive beskadiget, når ovnlågen lukkes.

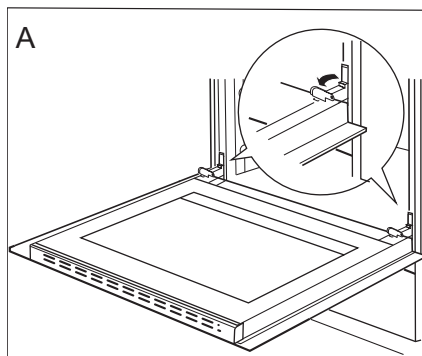

Holderbøjle på hængsel, der er skubbet op

Afmontering af det inderste glas

1. Hægt den øverste dørliste af ved at lirke dens sider med en flad skruetrækker (fig. B).
2. Træk den øverste dørliste løs. (fig. B, C)

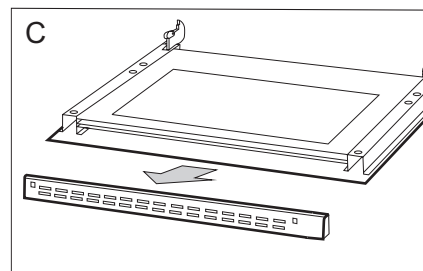
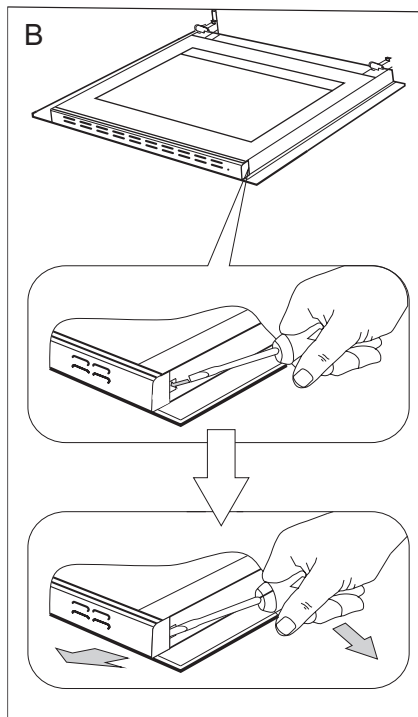

RENGØRING OG VEDLIGEHOLDELSE

3. Træk derefter glasset ud (Fig. D). Efter rengøringen følges ovennævnte procedure i omvendt rækkefølge.

Vigtigt! Pres ikke toplisten ind på begge sider af døren samtidigt. For at påsætte toplisten korrekt på døren, skal du først sætte den venstre ende på døren og derefter presse den højre ende ind, indtil du hører et „klik”. Pres derefter den venstre ende ind, indtil du hører et „klik”.

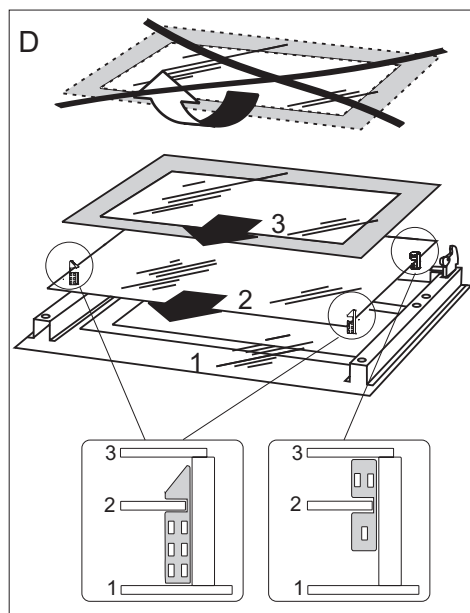

*Drej skrue og holder og træk glasruden ud
opefter*

FORANSTALTNINGER VED FEJL

Ved evt. problemer skal du altid:

- Slukke for komfuret
- Afbryde strømmen til komfuret
- Nogle små fejl kan du afhjælpe på egen hånd ved at følge vejledningerne i tabellen. Før du tilkalder service, bedes du kontrollere de enkelte problemer i tabellen.

PROBLEM	ÅRSAGEN	AFHJÆLPNING
1.Elektrisk udstyr virker ikke.	Strømtilførsel er afbrudt.	Tjek sikringen i din husinstallation, udskift den med en ny, hvis den er brændt af.
2.Belysning i ovnen virker ikke.	Pæren er løs eller beskadiget.	Skru pæren fast eller udskift pæren (<i>se kapitel Rengøring og vedligeholdelse</i>).

TEKNISK SPECIFIKATION

Nominalspænding 400V3N~50 Hz



Nominalydelse max.10,0 kW

Komfurets dimensioner 90 / 60 / 60,5 cm

Produktet opfylder kravene i de europæiske standarder EN 60335-1; EN 60335-2-6.

Data på elektriske ovnes energimærkater er givet i henhold til standarden EN 60350-1/IEC 60350-1. Disse værdier defineres med en standardbelastning med følgende funktioner aktive: Under- og overvarme (konventionel opvarmning) og varmluftblæser-opvarmning (ægte varmluft), hvis disse funktioner er relevante.

Energiklassen er blevet tildelt afhængigt af de funktioner, der findes i apparatet, i henhold til nedenstående prioritering:

Automatisk luftcirkulation ECO (ringvarmeelement + blæser)	
Automatisk luftcirkulation ECO (over- og undervarme + grill + blæser)	
Konventionel opvarmning ECO (over- og undervarme)	

Under energiforbrugstesten fjernes de teleskopiske skinner (hvis produktet er udstyret med sådanne).

- Les hele bruksanvisningen nøye før du tar komfyret i bruk.
- Gjør deg kjent med det nye komfyret og de ulike funksjonene i den rekkefølgen som fremgår av bruksanvisningen.
- Vær oppmerksom på alle opplysninger og forklaringer vedrørende riktig betjening og behandling. Slik sikrer du at komfyret alltid er klar til bruk samt at det holder lenge.
- Vær særlig oppmerksom på alle opplysninger i forbindelse med sikkerhet. De er ment å skulle forebygge ulykker og skader.
- Husk å ta vare på bruksanvisningen. Du kan komme til å få bruk for den senere.

Merk at disse instruksjonene gjelder for flere komfyrer. Det er derfor ikke sikkert at alle funksjoner og utstyr er på komfyren din.

Merk!

Du må ha lest og forstått denne bruksanvisningen, før du tar komfyret i bruk.

Komfyret er kun beregnet på mattilberedning. All annen bruk (f.eks. til å varme opp rommet) er ikke i overensstemmelse med komfyrens opprinnelige virkeområde, og kan være farlig.

Produsenten forbeholder seg retten til å foreta endringer som ikke påvirker komfyrets funksjon.

INNHOLDSFORTEGNELSE

Viktige opplysninger.....	36
Produktbeskrivelse.....	41
Spesifikasjoner.....	42
Installasjon.....	43
Betjening.....	45
Baking/steking i ovnen - praktiske råd.....	55
Testretter.....	58
Rengjøring og vedlikehold.....	60
Fremgangsmåte i feilsituasjoner.....	64
Teknisk opplysninger.....	65

VIKTIGE OPPLYSNINGER

Merk: Apparatet og dets tilgjengelige deler blir varme ved bruk. Unngå derfor å berører varmeelementer som kan være varme. Ikke la barn under åtte år betjene apparatet medmindre de er under tilsyn av voksne.

Dette apparatet må ikke betjemes av personer (inkludert barn under åtte år) med reduserte fysiske, sensoriske eller mentale evner, eller mangel på erfaring og kunnskap, medmindre disse har fått veiledning eller instruksjon i bruk av apparatet av en sikkerhetsansvarlig. Unngå at barn leker med apparatet. Ikke la barn rengjøre eller betjene apparatet uten tilsyn.

Merk: Tilberedning i fett eller olje på koketoppen krever tilsyn. Hvis ikke, kan det oppstå fare for brann.

IKKE forsøk å slukke brannen med vann. Trekk ut støpselet, og dekk til flammen med lokk eller ikke-brennbart teppe.

Merk: Brannfare: Ikke oppbevar gjenstander på koketoppens overflate.

Merk: Hvis koketoppens overflate er sprukket, må du slå av strømmen for å unngå risiko for elektrisk støt. Ovnene blir meget varme ved bruk og en stund etter at

VIKTIGE OPPLYSNINGER

den er slått av.

Nårovnener i bruk, kan tilgjengelige deler bli svært varme. Det anbefales at barn ikke kommer i nærheten av stekeovnen under bruk.

Merk: Ikke bruk slipende rengjøringsmidler eller skarpe metallgjenstander for å rengjøre glassoverflaten. Disse kan lage riper i overflaten, noe som kan føre til sprekkdannelser i glass.

Merk: Ved utskifting av lyspæren må ovnen først slås av med hovedbryteren.

Ikke bruk damprengjøringsmiddel til å rengjøre apparatet.

Skru produktet au etter bruk, stol ikke kun på indikatorlampen for gryteregistrering.

Produsenten påtar seg ikke noe ansvar for skader som skyldes feil bruk av apparatet eller annet enn det som er beskrevet som tiltenkt bruk i bruksanvisningen.

- Husk på at barn ikke forstår farer som kan oppstå ved bruk av elektriske apparater. Informer derfor barna om disse farene, eller hold barna unna komfyren.
- La ikke apparatet stå i lengre tid uten oppsyn når det er i bruk.
- Under bruk, og i en viss tid etter bruk av komfyren, er de utvendige overflatene varme. Dette gjelder spesielt kokesonene, vinduet i stekeovnsdøren og dampavsugget over håndtaket til stekeovnsdøren.
- Pass på at nettleidninger til andre apparater ikke blir liggende på varme kokesoner eller kommer i klemme i stekeovnsdøren. Utvis spesiell forsiktighet ved bruk av stikkontakter som er plassert i nærheten av komfyren.
- Komfyren må aldri brukes til oppvarming av rommet.

VIKTIGE OPPLYSNINGER

- Overopphetet olje og fett kan selvantenne. La derfor ikke komfyren være uten oppsyn ved fritering eller grilling.
- Legg aldri aluminiumsfolie i bunnen av stekeovnen, da dette kan føre til skader på emaljen på bunnplaten. Sett heller aldri noen gryter eller andre ting direkte på bunnen av stekeovnen.
- Ved defekter eller feil skal komfyret kobles fra strømmettet. Den skal først tas i bruk igjen når feilen er rettet av en fagmann.
- Ved steking blir det ytre varmeelementet, ved grilling det indre varmeelementet, glødende. For å unngå antennelse skal de ikke komme i kontakt med grillmaten.
- Still i ikke varme panner, kokekar o.l.på den keramiske toppens ramme, da dette kan forårsake krakkelering eller misfarging på rammen. Dette gjelder ikke komfyrtopper i rustfritt stål.
- Den keramiske komfyrtoppen er bestandig mot temperatursjokk. Den blir ikke skadet verken av varme eller kulde. Komfyrtoppen blir heller ikke skadet om man ved et uhell setter et svært kokekar litt ublidt ned på den. Komfyrtoppen kan likevel bli skadet ved slag av spisse gjenstander, om for eksempel et saltkar, et krydderglass eller at en annen liten, hard gjenstand faller ned på den.
- Den keramiske komfyrtoppen skal ikke brukes uten at det står kokekar på den. Den skal ikke brukes som benkeplate til å sette fra seg ting på. Pass på at kokekarene som du setter på komfyrtoppen har ren og tørr bunn.
- Hvis du søler sukker eller sukkerholdige matvarer på den keramiske komfyrtoppen, skal dette snarest mulig, helst mens det ennå er varmt, fjernes, slik at et ikke oppstår noen kjemiske reaksjoner.
- Det er ikke tillatt å tilberede matretter som er pakket inn i aluminiumsfolie eller som ligger i aluminiums- eller kunststoffbeholdere, på den keramiske komfyrtoppen.
- Pass på at den keramiske komfyrtoppen ikke skrapes opp av utsmykkede, skarpkantede kokekar eller lignende.
- Kjøkkenredskap av kunststoff (skjeer, skåler og lignende) skal ikke legges på den varme keramiske komfyrtoppen, de kan raskt smelte og brenne seg fast. Unngå også å sette tomme kokekar på den varme komfyrtoppen og å bruke kokekar i emalje.
- Hvis det på grunn av mekanisk påvirkning oppstår riper eller sprekker i den keramiske komfyrtoppen, må man koble apparatet fra strømmettet umiddelbart ved å dra pluggen ut av støpselet.

TIPS FOR ENERGISPARING

- **Unngå å se i grytene når det ikke er nødvendig**
Unngå samtidig å åpne ovnsdøren hvis det ikke er nødvendig.
- **Kun bruk stekeovnen til tilberedelse av større mengder mat**
Kjøtt som veier under 1 kg kan tilberedes mer økonomisk på komfyren.
- **Bruk ovnens restvarme**
Ved tilberedningstider over 40 minutter anbefales det å slå av ovnen 10 minutter før tilberedningen er over.
- **Stek med varmluftfunksjonen**
- **Lukk ovnsdøren omhyggelig**
Varmen kan slippe ut hvis det er smuss på dørpakningene. Det anbefales å fjerne evt. smuss med en gang.

UTPAKKING



Utstyret er pakket inn i materiale som skulle beskytte det under transporten.

Etter at innpakningen tas av, ber vi om at dere kvitter dere med den på miljøvennlig vis.

Innpakningsmaterialet er 100 % gjenvinnbart, og er merket med riktig symbol.

NB! Innpakningsmaterialet (plastposer, isoporbiter o.l.) skal under utpakningen oppbevares utilgjengelig for barn.

FRAKOBLING



Etter at et produkt er oppbrukt, må det ikke vrakes på vanlige avfalldepot for husholdningsavfall, men sendes til innsamlingssteder for gjenbruk av elektronisk og elektrisk utstyr. Opplysninger på selve produktet, dets bruksanvisning eller emballasje henviser til dette.

Materialer som er anvendt ved fremstilling av elektronisk utstyr, kan gjenvinnes i samsvar med opplysninger på produktenes merkelapper. Gjenbruk av materialer eller hver annen form for resirkulasjon av elementer gjør at du vesentlig bidrar til miljøvern.

Opplysninger om avfallsdepot for elektroniskskrot kan hentes hos kommuneforvaltningen.

PRODUKTBESKRIVELSE

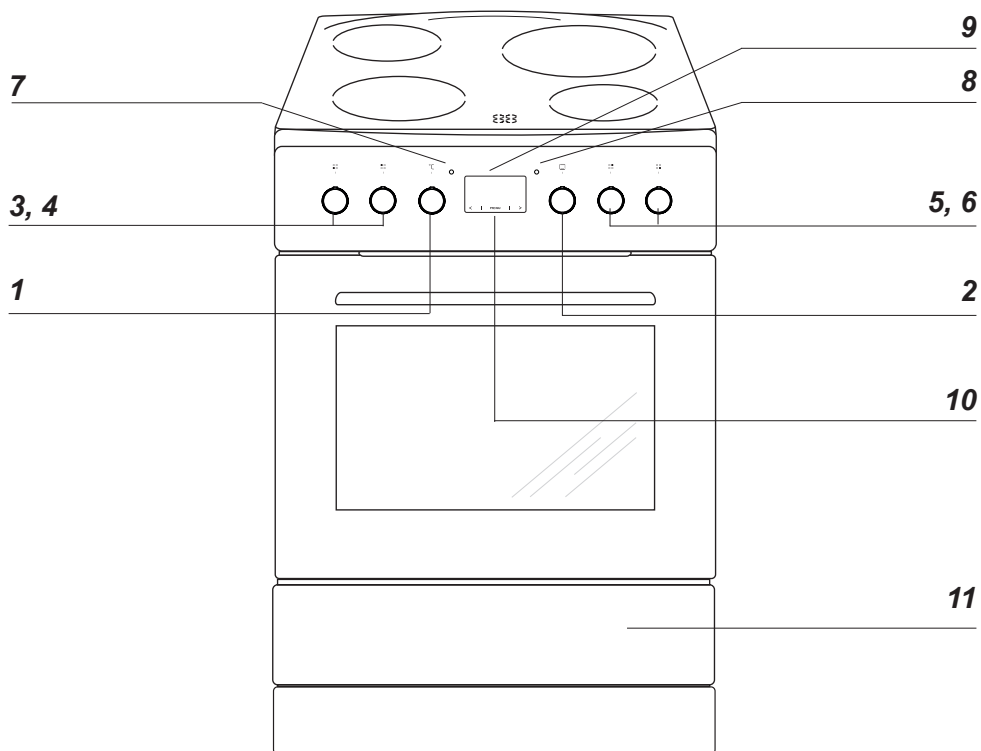

- 1 Bryter for regulering av stekeovnstemperatur
- 2 Betjeningsbryter for stekeovnsfunksjonene
- 3 Betjeningsbryter for venstre kokesone foran
- 4 Betjeningsbryter for venstre kokesone bak
- 5 Betjeningsbryter for høyre kokesone bak
- 6 Betjeningsbryter for høyre kokesone foran
- 7 Varmeindikator for stekeovn
- 8 Kontrollampe
- 9 Digitalt ur / timer
- 10 Børnesikring
- 11 Skuff

SPECIFIKASJONER

Ovnens tilbehør

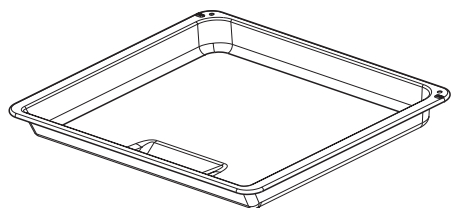

Langpanne

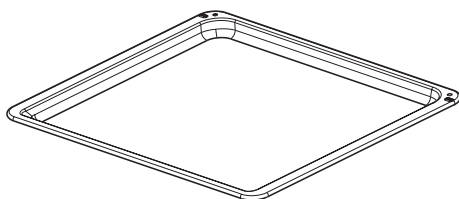

Stekebrett

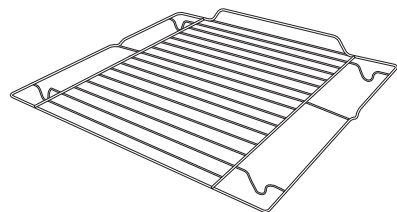

Grillrist

Sideskinner

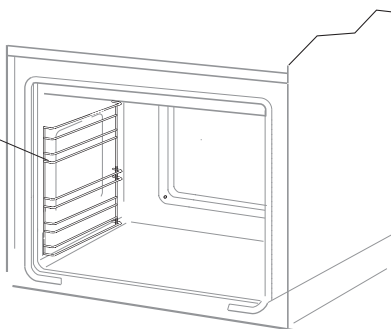

INSTALLASJON

Oppstilling av komfyren

- Kjøkkenet skal være tørt og luftig og ha ventilasjon som fungerer godt. Komfyrens oppstilling skal sikre fri adgang til alle betjeningsfunksjonene. Komfyren skal monteres opp på et hardt, jevnt gulv (den skal ikke plasseres på sokkel).
- Unngå å løfte komfyren i topplaten.
- En komfyr bør kun bygges inn i kjøkkenelementer opp til benkeplatas høyde, for eksempel 900 mm fra gulvet. Hvis komfyren plasseres mellom kjøkkenelementer, skal kledning og lim som kledningen er limt med, kunne tåle temperaturer på minst 100 °C. Hvis dette ikke oppfylles kan det medføre at overflaten blir ødelagt, eller at kledningen løsner. Hvis man ikke kjenner til møblenes varmebestandighet, skal komfyren plasseres mellom møblene med en avstand på ca 2 cm.
- Kjøkkenvifter skal monteres i henhold til instruksjonene som er gitt i bruksanvisningen for viften.
- Før komfyren tas i bruk, skal den være i vater. Nivået kan justeres ved hjelp av stillbare ben som ligger i skuffen.

Montering av veltesikring

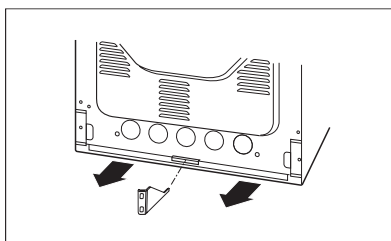
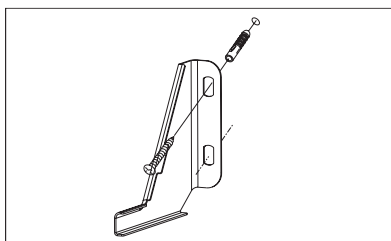
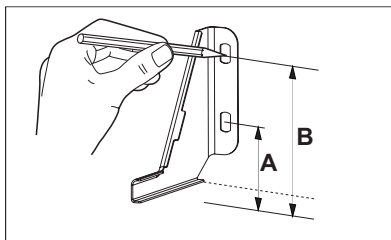

Høyde 900 mm

A=104 mm

B=147 mm

INSTALLASJON

Viktig:

Selv om vi gjorde vårt ytterste for å eliminere grader og skarpe kanter på dette apparatet, må man være forsiktig under håndtering. Vi anbefaler å bruke vernehansker under installasjon.

Komfyrens nettilslutning

- Installasjonen skal kun utføres av en autorisert elektrisk installatør. Med det sikres at gjeldende regler i "Stærkstrømsbekendtgørelsen" blir overholdt.
- Installasjonen skal overholde evt. spesielle krav som er satt av lokale strømleverandører.
- Tilkobling av komfyren krever en separat strømkurs.
- Tilkoblingen skal kun monteres i henhold til de elektriske diagrammene som du finner på utsiden av dekslet for terminalene på bakplaten.
- **MERK!** For å oppfylle sikkerhetsforskriftene skal man benytte en sikringsbryter som avbryter alle tilkoblingspunkt og har en kontaktavstand på minst 3 mm. (Kan være hovedbryter).

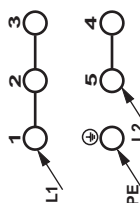
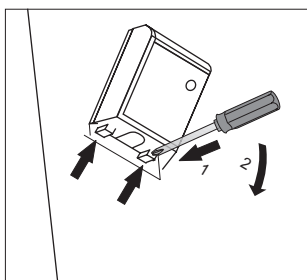

400V2~

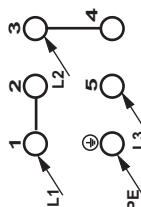
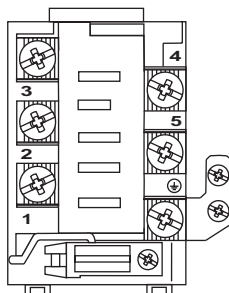

400V3~

Viktig! Hvis du vil bruke komfyren med **400V 2-faset** strømuttak, må du fjerne brokoblingen mellom terminalene 3-4 og forbinde terminalene 1-2, 2-3 og 4-5 på rekkeklemmene. Koble de riktige ledningene til terminalene som er markert med piler.

Viktig! Komfyren er fabrikkkonfigurert for bruk med **400V 3-faset** strømuttak. Terminalene 1-2 og 3-4 i rekkeklemmene er brokoblet. Koble de riktige ledningene til terminalene som er markert med piler.

BETJENING

Klargjøring før bruk

- Fjern innpakkingsmaterialet, tøm skuffen, rengjør området inne i ovnen for beskyttelsesstoffer.
- Stekeovnsens utstyr tas ut og vaskes i varmt vann med oppvaskmiddel,
- Ventilasjonen i rommet slås på, eller vinduet åpnes,
- Stekeovnen varmes ordentlig opp (ved 250°C i ca. 30 min.), tilskitning fjernes og vaskes godt,
- Betjening av komfyren utføres i samsvar med sikkerhetsanvisningene.

Ovnens innside skal bare vaskes ved bruk av varmt vann med en liten mengde oppvaskmiddel.

Merk!

På komfyrer som er utstyrt med elektronisk ur, blinker "0.00" på displayet når strømmen er tilkoblet. Du må stille inn det elektroniske uret. (Se avsnittet om innstilling av elektronisk ur). Ovnene virker ikke før du har stilt inn uret.

BETJENING

Bruke digitalt ur/timer

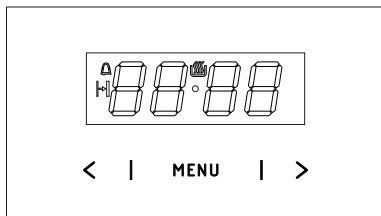

MENY — velg driftsmodus

- > – sensor for høyere innstilling
- < – sensor for lavere innstilling
- indikator som viser at apparatet er på
- minuttur
- Varighet

Still inn gjeldende tid

Når kontakten er satt inn i støpselet, eller når strømmen kommer tilbake etter et avbrudd, blinker det digitale displayet og viser **0.00**



- Trykk på **MENY** (eller trykk samtidig på < / >) inntil du ser på displayet og prikken nedenfor symbolet blinker,
- Trykk på < / > innen 7 sekunder for å stille inn tiden.

For å lagre den nye tidsinnstillingen, vent rundt 7 sekunder etter at den er stilt inn. Prikken nedenfor symbolet slutter å blinke.

Du kan justere tiden senere. For å gjøre det, trykker du på < / >, samtidig og justerer tiden mens prikken nedenfor symbolet blinker.

Merk:

Ovnen kan slås på når du ser symbolet på displayet.

Minuttur

Minutturet kan aktiveres til enhver tid uansett om andre funksjoner er aktivert eller ikke. Tida kan innstilles innenfor tidsrammer fra 1 minutt til 23 timer 59 minutter.

Slik stiller du inn minutturet:

- trykk på **MENY**, da slutter displayet å blinke :

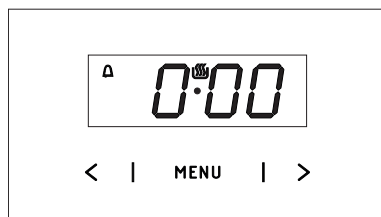

- bruk < / > sensorene for å stille inn minutturet. Displayet viser den valgte tiden og minutturesymbolet . Når tiden er telt ned, lyder alarmen og ikonet blinker.
- Hold inne **MENY** eller hold < / > inne samtidig for å dempe alarmen, slås av og displayet viser aktuell tid.

Merk!

Dersom det ikke trykkes på en knapp, vil alarmen slå seg automatisk av etter rundt 7 minutter.

BETJENING

Bruk

Skal stekeovnen slås av automatisk etter ønsket tid:

- For å aktivere varighet, sett ovnens funksjonsknapp til valgt funksjon og temperaturknappen til passende temperatur.
- Trykk på **MENY** gjentatte ganger inntil displayet viser *dur* (duration/varighet) før  symbolet begynner å blinke,

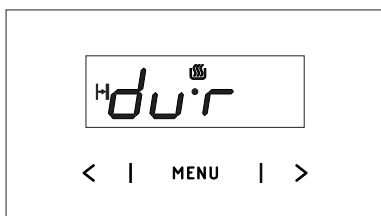

- still inn ønsket varighet fra 1 minutt til 10 timer ved hjelp av **</>** sensorene.



Den valgte varigheten vil bli memorert etter rundt 7 sekunder. Displayet vil vise nåværende tid og symbolet .

Så snart nedtellingen er ferdig, vil ovnen slå seg på automatisk. Du hører en alarm, og  symbolet blinker.

- Slå av funksjon- og temperaturinnstilling
- Hold inne **MENY** eller hold **</>** inne samtidig for å dempe alarmen,  slås av og displayet viser aktuell tid.

Avbryte innstillinger

Du kan når som helst avbryte innstillingene for nedtelling og varighet.

- For å avbryte varighet, trykk på **</>** samtidig.

Avbryte tidsinnstilling:

- Trykk på **MENY** sensor for å velge minuttet
- trykk samtidig på **</>** sensorene

Endre pipetone

Du kan endre pipetoner slik:

- trykk samtidig på **</>** sensorene
- Trykk på **MENY** gjentatte ganger for velge *ton* (lyd). Displayet blinker:

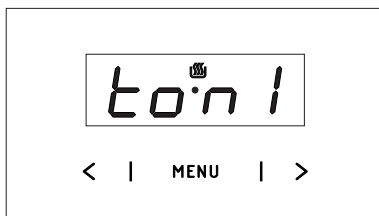

- Bruk **</>** sensorene for å velge ønsket lyd:

Bruk **>** for å velge innstilling 1 til 3

Bruk **<** for å velge innstilling 3 til 1

BETJENING

Juster lysstyrken på displayet

Du kan justere lysstyrken på displayet fra 1 til 9, der 1 er mørkest og 9 er lysest. Innstilling av lysstyrke gjelder for et inaktivt kontrollpanel, dvs. dersom det ikke trykkes på en tast i løpet av 7 sekunder.

Du kan justere lysstyrken på displayet slik:

- Trykk samtidig på < / > sensorene,
- Trykk på **MENY** gjentatte ganger for å velge *bri* (brightness/lysstyrke) — innstillingene kan gjøres i rekkefølge *ton* (lyd) *bri* (lysstyrke).

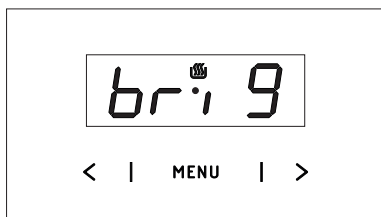

- Bruk < / > sensorene for å velge ønsket lysstyrke:

Bruk > for å velge innstilling 1 til 9

Bruk < for å velge innstilling 9 til 1

Merk:

Displayet lyser sterkest når det er aktiv, det vil si at man har trykket på displayet i løpet av de siste 7 sekundene.

Nattmodus

Displayet dimmes om natten fra kl. 22.00 - 06.00.

BETJENING

Betjening av kokesonene

- 0 Kokesone av
- Sakte koking
- 1 Lav
- Sakte steking
- 2 Middels
- Intens steking
- 3 Maksimum

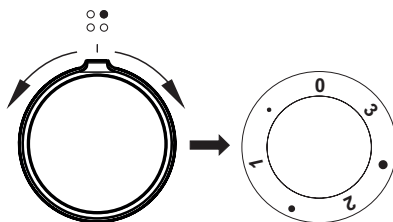

Så snart en keramisk kokesone eller ovnen slås på, lyser kontrollampen.

De keramiske kokesonene reguleres med en 7-trinns betjeningsknapp. Denne har i tillegg til

0 • 1 • 2 • 3

også tre mellomtrinn, som er markert med en prikk.

Disse mellomtrinnene velges hvis temperaturen på det laveste trinnet er for lavt, og temperaturen på trinnet som er høyere er for høy.

Dermed er det mulig å foreta en nøyaktig tilpasning av temperaturen til matvarens type og mengde.

De forskjellige trinnene brukes mest hensiktsmessig som beskrevet under.

● **Bryter-stilling 0**

Kokesone av. Restvarme brukes til å holde maten varm i en kortere periode.

● **Bryter-stilling •**

Sakte koking (f.eks. ris) og for å holde kokt mat varm.

● **Bryter-stilling 1**

Småkoking, supper, grønnsaker og damping.

● **Bryter-stilling •**

Sakte steking eller intensiv koking.

● **Bryter-stilling 2**

Egnet til koking av alle stekte matvarer: kjøtt, etc.

● **Bryter-stilling •**

Intens steking av hurtigsteckt kjøtt.

● **Bryter-stilling 3**

Brune kjøtt, varme opp til kokepunktet.

BETJENING

Restvarmeindikator

Hvis temperaturen i en oppvarmingssone overskrider 50° C vil dette bli signalisert med en indikator som lyser opp for denne sonen. Ca 5 til 10 minutter etter en oppvarmingssone er slått av, vil den fortsatt ha restvarme som kan brukes, for eksempel å varme opp eller holde rettene varme uten å bruke annen oppvarmingssone.

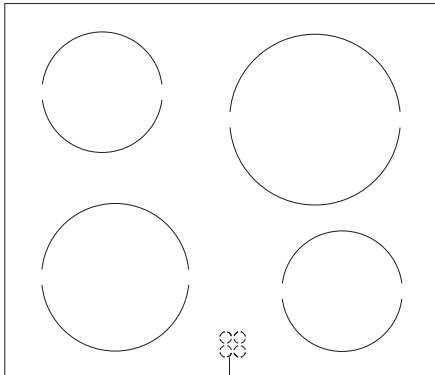

Restvarmeindikation

BETJENING

Valg av kokekar

Noe ekstra kostnader for kjøp av egnede kokekar inntjenes i løpet av kort tid gjennom energisparing og lengre levetid på kokekar og den keramiske komfyrtoppen. I tillegg sparer man tilberedningstid og arbeidstid.

- Bruk alltid kokekar med et tverrmål på bunnen som er lik eller større enn den kokesonen på den keramiske koketoppen som benyttes. Dermed oppnår du størst mulig varmeoverføring.
- Ved for små kokekar sløser man ikke bare med energi, man kan også brenne fast overkøkt mat på den keramiske komfyrtoppen.
- Bruk ikke kokekar med tynn eller buet bunn, da dette kan føre til overoppheting av den keramiske komfyrtoppen. Spesielt godt egnet er kokekar beregnet på elektriske komfyrer, og som er utstyrt med planslipt bunn.
- Pass på at kokekar med håndtak i kunststoff ikke er egnet til bruk i stekeovnen.
- Hold bunnen av kokekaret tørr, slik at du unngår kalkavleiringer på den keramiske komfyrtoppen.
- Ved bruk av spesialkokekar må du i tillegg følge anvisningene til produsenten av kokekaret.

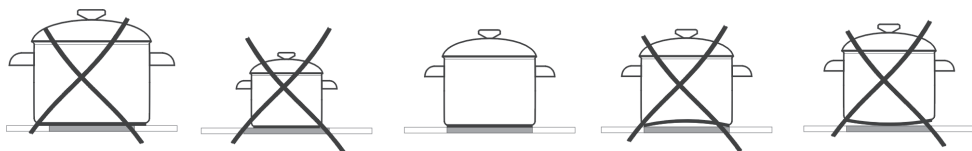

Merk:

Kokekar med aluminium- eller kopperbunn kan etterlate metallflekker som det er svært vanskelig å fjerne. Vær spesielt oppmerksom på emaljerte gryter. Ved utilsiktet tørrkoking kan disse forårsake uopprettelig skade. Se gryteprodusentenes anvisninger.

BETJENING

Ovnens funksjoner og betjening

I multifunksjonsovnen kan du tilberede mat med tradisjonell over- og undervarme samt grillfunksjon og på den måten utnytte fordelene ved alle tilberedningsprinsippene. Ovnen styres ved hjelp av en funksjonsvelgerknapp som vris til ønsket funksjon

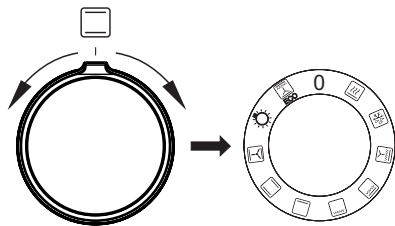

og en reguleringsknapp for ovnstemperatur – knappen vris til ønsket temperatur.

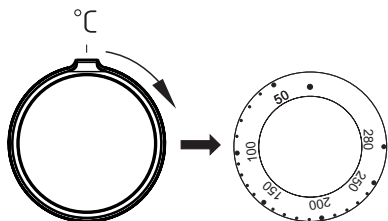

For at ovnen skal kunne slås av, må begge knappene stilles i posisjonen "●"/"0".

Merk!

Ovnen varmes ikke opp før ovnstemperaturen er stilt inn.

Stekeovnens funksjonsvelger



Lynoppvarming

Varmluft + grill



Optiming

Bruk denne innstillingen til opp-timing av frossen kake og brød.



Vifte og intensiv grill

Med dette systemet slås grillelementet av og på vekselvis. Mens elementet er av, fordeler viften varmen fra grillelementet over maten. På denne måten blir kjøttet brunt og sprøtt over det hele. Varmluftsgrilling er spesielt godt egnet for store kjøttstykker og fjærkre.



Supergrill (Grill og overvarme)

Hele grillelementet blir varmt. Flere steker, pølser, fisk eller brød kan grilles.



Grill

Kun den midterste delen av grillelementet slås på. Dette er spesielt godt egnet for små porsjoner. Legg maten midt på risten. Denne metoden er energioekonomiserende.



Undervarme

Underelementet kan evt. brukes på slutten av steketiden hvis du vil ha en litt sprøere bunn på baksten.

BETJENING



Tradisjonell oppvarming (over- og undervarme)

Både topp- og bunnelementene er innkoblet. Dette er meget godt egnet ved steking av kaker; brød, sukkerbrød eller fruktkaker på bare ett plan. Det konvensjonelle systemet er også spesielt godt egnet for magert kjøtt.



Overvarme, undervarme og varmluft

Innstillingen benyttes til baking av kaker.



Lys i stekeovn



ECO

ECO-oppvarming

Dette er en optimert varmefunksjon som sparer energi når maten tilberedes. I denne posisjonen er lyset i ovnen slått av.

Når du skrur på ovnen, indikeres det med at to signallamper lyser. Ett **8**, som indikerer at ovnen fungerer og et **7** som vil slukke etter hvert som ovnen når valgt temperatur. Hvis en oppskrift anbefaler om å plassere retten i en ferdig oppvarmet opp ovn, skal dette ikke gjøres før det **7** lyset slukkes for første gang. Mens du baker, vil det **7** lyset slå seg litt av og på, for å opprettholde temperaturen inne i ovnen. Det **8** lyset kan også slås på ved hjelp av bryteren "ovnsbelysning".

BETJENING

Bruk av grillelementet

Grillprosessen forårsakes av at infrarøde stråler virker på maten, og disse utskilles av grillens glødende varmeelement.

For å slå grillen på skal man:

- sette stekeovnsbryteren i posisjonen merket med symbolet grill ,
- varme ovnen i ca. 5 min (med stengt stekeovnsdør),
- sette stekeplaten med matretten inn på riktig høyde i ovnen, og ved spydsteiking skal langpannen settes i skinnen rett under spydet, for oppsamling av fett,
- stenge stekeovnsdøren.

For funksjonen grill eller supergrill skal man stille inn temperaturen på 250 °C, og for funksjonen grilling med blæser stiller man maksimalt inn på 190 °C.

Viktig!

Grilling skal utføres med lukket stekeovnsdør.

Når grillen er i bruk, kan tilgjengelige deler bli svært varme.

Det anbefales at barn ikke kommer i nærheten av komfyren under bruk.

BAKING/STEKING I OVNEN – PRAKTISKE RÅD

Baking

- Det anbefales at kaker bakes på bakplatene som fulgte med utstyret fra fabrikken.
- Ved bruk av varmluftsfunksjonen, er det ikke nødvendig å forvarme ovnen.
- Før du tar kaken ut av ovnen, skal du kontrollere om kaken er gjennomstekt ved hjelp av en trepinne (hvis kaken er gjennomstekt, skal pinnen være tørr og ren etter at du har stukken den i kaken).
- Det anbefales å la kaken stå i ca 5 minutter i ovnen, etter at ovnen er slått av.
- Når du bruker varmluftsfunksjonen, er steketemperaturen som regel ca 20-30 grader lavere i forhold til tradisjonell baking (med over-og undervarme).
- Temperaturene for baking er kun veiledende temperaturer, og de kan justeres etter egne erfaringer.

Steking av kjøtt







- Ved steking av kjøtt i større mengder (over 1 kg) anbefales det å bruke stekeovn. Mindre kjøttmengder tilberedes på komfyren.
- Det anbefales å bruke ildfaste fete til steking. Håndtakene på disse fatene skal også være ildfaste.
- Når du steker på grillristen, anbefales det å sette inn en bakeplate med litt vann på nederste hylle.
- Det anbefales å vende kjøttet minst en gang under steketiden. Under steking kan du også overrisle kjøttet med kjøttkraften som oppstår under steking.

BAKING/STEKING I OVNE – PRAKTISKE RÅD

ECO oppvarming















- ECO oppvarming er en optimert varmefunksjon som sparer energi når maten tilberedes.
- Du kan ikke redusere tilberedningstiden ved å velge en høyere temperatur. Det anbefales at du varmer opp ovnen på forhånd.
- Du bør ikke endre temperaturinnstillingen og ikke åpne døren mens maten tilberedes.

Anbefalt innstilling for ECO oppvarming

Type matrett	Ovnfunksjoner	Temperatur (°C)	Nivå	Tid i minutter
Sukkerbrød	 ECO	180 - 200	2 - 3	50 - 70
Gjærbakst / formkake	 ECO	180 - 200	2	50 - 70
Fisk	 ECO	190 - 210	2 - 3	45 - 60
Storfe	 ECO	200 - 220	2	90 - 120
Svin	 ECO	200 - 220	2	90 - 160
Kylling	 ECO	180 - 200	2	80 - 100

BAKING/STEKING I OVNE – PRAKTISKE RÅD

Ovn med automatisk luftsirkulasjon (inkludert vifte og over- og undervarme)

Type matrett	Type oppvarming	Temperatur (°C)	Nivå	Klokkeslett (min.)
Sukkerbrød		160 - 200	2 - 3	30 - 50
Sukkerbrød		150	3	25 - 35
Gjærbakst / formkake		160 - 170 ¹⁾	3	25 - 40 ²⁾
Gjærbakst / formkake		155 - 170 ¹⁾	3	25 - 40 ²⁾
Pizza		220 - 240 ¹⁾	2	15 - 25
Fisk		210 - 220	2	45 - 60
Fisk		190	2 - 3	60 - 70
Pølser		230 - 250	4	14 - 18
Storfe		225 - 250	2	120 - 150
Svin		160 - 230	2	90 - 120
Kylling		180 - 190	2	70 - 90
Kylling		160 - 180	2	45 - 60
Grønnsaker		190 - 210	2	40 - 50
Grønnsaker		170 - 190	3	40 - 50

Tidene gjelder for mat som settes inn i kald ovn. Dersom ovnen er forhåndsoppvarmet, kan tiden reduseres med 5-10 minutter.











¹⁾Forvarm

²⁾Steke mindre enheter

Merk: Tallene i tabellene er omtrentlige og kan tilpasses din egen erfaring og preferanser.

TESTRETTER. I henhold til standard EN 60350-1.

Steking



Type matrett	Tilbehør	Nivå	Type oppvarming	Temperatur (°C)	Steketid ²⁾ (min.)
Småkaker	Stekebrett	3		160 - 170 ¹⁾	25 - 40 ²⁾
	Stekebrett	3		155 - 170 ¹⁾	25 - 40 ²⁾
	Stekebrett	3		155 - 170 ¹⁾	25 - 40 ²⁾
	Stekebrett Langpanne	2 + 4 2 – stelebrett eller langpanne 4 - stekebrett		155 - 170 ¹⁾	25 - 50 ²⁾
Kjeks	Stekebrett	3		150 - 160 ¹⁾	30 - 40 ²⁾
	Stekebrett	3		150 - 170 ¹⁾	25 - 35 ²⁾
	Stekebrett	3		150 - 170 ¹⁾	25 - 35 ²⁾
	Stekebrett Langpanne	2 + 4 2 – stelebrett eller langpanne 4 - stekebrett		160 - 175 ¹⁾	25 - 35 ²⁾
Sukkerbrød uten fett	Rist + sort kakeform diameter 26 cm	3		170 - 180 ¹⁾	30 - 45 ²⁾
Elepai	Rist + 2 sorte kakeformer diameter 20 cm	2 sorte kakeformer plassert etter diagonale bak høyre, foran venstre		180 - 200 ¹⁾	50 - 70 ²⁾

¹⁾Forvarm, ikke bruk lynoppvarmingsfunksjonen.

²⁾Tidene gjelder når en rett settes inn i kald ovn. Dersom ovnen er forhåndsoppvarmet, kan tiden reduseres med 5-10 minutter.

TESTRETTER. I henhold til standard EN 60350-1.



Grilling

Type matrett	Tilbehør	Nivå	Type oppvarming	Temperatur (°C)	Klokkeslett (min.)
Loff	Rist	4		250 ¹⁾	1,5 - 2,5
	Rist	4		250 ²⁾	2 - 3
Hamburgere	Rist + langpanne (for å samle opp dråper)	4 - rist 3 - langpanne		250 ¹⁾	1. side 10 - 15 2. side 8 - 13

Forvarm i 5 minutter, ikke bruk lynoppvarmingsfunksjonen.

Forvarm i 8 minutter, ikke bruk lynoppvarmingsfunksjonen.

Steking

Type matrett	Tilbehør	Nivå	Type oppvarming	Temperatur (°C)	Klokkeslett (min.)
Hel kylling	Rist + langpanne (for å samle opp dråper)	2 - rist 1 - langpanne		180 - 190	70 - 90
	Rist + langpanne (for å samle opp dråper)	2 - rist 1 - langpanne		180 - 190	80 - 100

Tidene gjelder for mat som settes inn i kald ovn. Dersom ovnen er forhåndsoppvarmet, kan tiden reduseres med 5-10 minutter.

RENGJØRING OG VEDLIKEHOLD

Før du rengjør den må du forsikre deg om at den er slått av og at alle bryterne står i stilling "●" / „0". Du må ikke begynne å rengjøre den før den er kald.

Keramisk komfyrtopp

Rengjør din keramiske komfyrtopp regelmessig, og helst når den er lunken eller kald. Unngå gjentatt fastbrenning av smuss.

Vi anbefaler:

- Pass særlig godt på at ikke sukker eller syreholdige matvarer får brenne seg fast.
- Aluminiumsfolie og kokekar i plast kan skade den keramiske komfyrtoppen hvis de smelter og ikke blir fjernet *umiddelbart*.
- Lett tilsmussing som ikke er fastbrent tørker du av med en ren fuktig klut.
- Alle fastbrente matrester og lignende fjerner du enkelt med skrapen.
- Kalkbelegg og avsetninger fra vannet, fettflekker og misfarging med metallisk glans fjernes ved hjelp av et spesialmiddel til glaskjeramiske koketoppe.

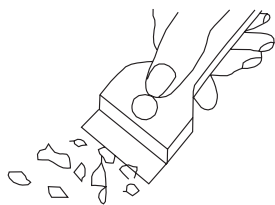

Skrape for rengjøring av koketoppen

Stekeovn

Lave tilberedningstemperaturer gir mindre tilsmussing av ovnen

- Forsøk ikke å holde ovnen ren ved å legge aluminiumsfolie i bunnen.
- Rengjør ovnen — om nødvendig — så snart som mulig etter bruk (hver gang). Bruk aldri sterke, ripede skure- eller pussemidler. Bruk kun anbefalt ovnsspray.
- La stekeovnsdøren stå åpen en stund etter våt rengjøring, så fuktigheten kan slippe ut.
- Dampkoking og hermetisering forårsaker kraftig fuktighetsdannelse i ovnen. Sørg for å la stekeovnen tørke godt. Ellers kan det oppstå rustskader.

SteamClean

Sett en beholder fylt med 2,5 dl vann i stekeovnen på dens nederste nivå. Lukk igjen stekeovnsdør.

Sett temperaturregulator til 50 grader, mens funksjonsregulator til posisjon: "over- og undervarme" og la den stå slik i ca 30 minutter. Stekeovnen oppvarmes.

Deretter åpne stekeovnen og tørke innvendige vegger med en klut eller svamp. Til slutt vask hele innvendige delen forsiktig. Benytt mildt vann tilsatt rengjøringsmiddel.

RENGJØRING OG VEDLIKEHOLD

Skifte halogenpære i ovnen

Før du skifter halogenpæren, må du passe på at apparatet er koblet fra strømmen, slik at du unngår elektrisk støt.

1. Koble apparatet fra strømmuttaket
2. Ta hyller og brett ut av ovnen.
3. Skru av og vask lampedekslet, og tørk det deretter grundig.
4. Trekk ut halogenpæren ved hjelp av en klut eller papir. Om nødvendig kan du erstatte halogenpæren med en ny.
 - spenning 230 V
 - effekt 25 W
5. Sett halogenpæren tilbake på plass.
6. Skru på lampedekslet.

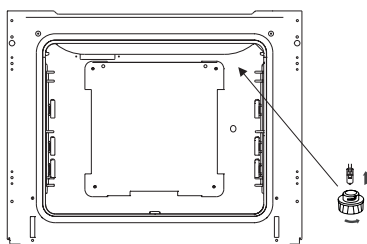

Ovnslamp

Viktig! Pass på ikke å berøre halogenpæren direkte med fingrene.

Sidekinner med teleskoputdrag

(det er ikke teleskoputtrekk i alle ovnsmodeller)

For å ta ut disse til vask, skal man dra i festet som befinner seg på forsiden, deretter bøye tilbake skinnen og dra den ut ut av det bakre festet.

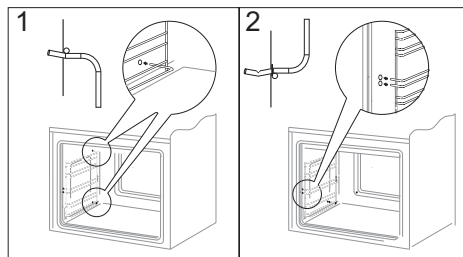
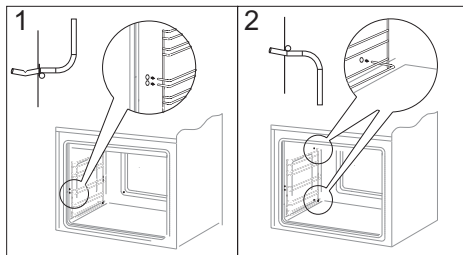

Rengjør teleskoputtrekkene og ovnsribberne i varmt såpevann, og tørk dem deretter godt av. Monter teleskoputtrekkene ved å klikke dem på ovnsribberne.

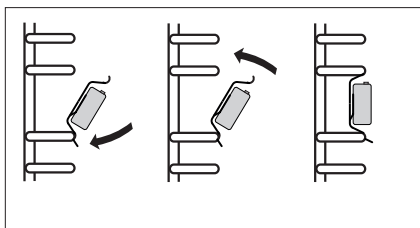
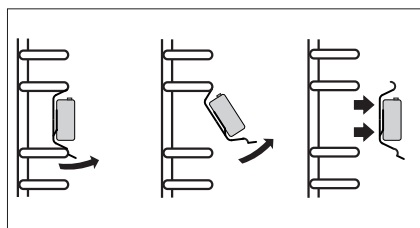

RENGJØRING OG VEDLIKEHOLD

Demontering av ovnsdøren

For å få bedre tilgang til ovns innside og for rengjøringsformål, er det mulig å ta av døren. For å gjøre dette skal man åpne den og løfte låsearmene på sikringshengselet. (Fig. A). Døren lukkes lett inntil, løftes lett og tas ut i retning fremover. For å sette døren på plass på komfyren skal man gå frem på motsatt måte. Ved montering av døren skal man påse at sporene på hengslene settes riktig på hengselsarmene. Etter at døren er satt på skal sikringen senkes. Å unnlate å senke sikringen kan forårsake skader på hengselen når man forsøker å lukke døren.

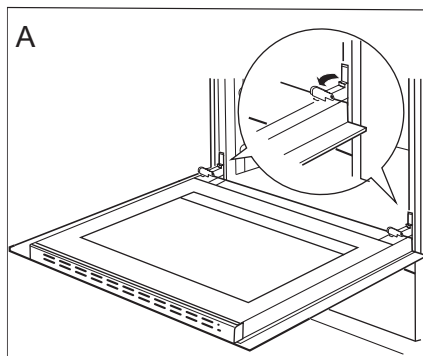

Løfting av sikringen på hengslene

Avmontering av det indre glasset

1. Bruk et flatt skrujern til å vippe av den øvre dørlisten ved å presse den forsiktig opp på sidene (fig. B).
2. Trekk av den øvre dørlisten. (fig. B, C)

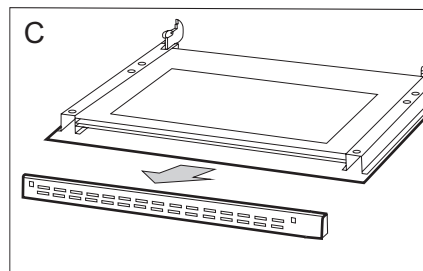
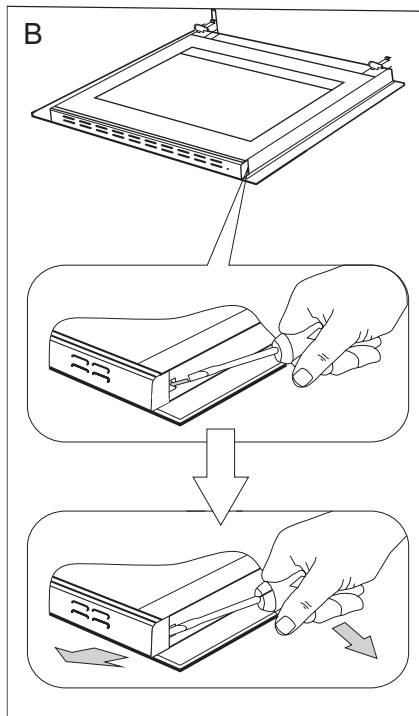

RENGJØRING OG VEDLIKEHOLD

3. Ta glasset ut av holderene (Fig. D). Etter rengjøring, følg prosedyren motsatt rekkefølge.

Viktig! Ikke press inn den øvre listen i på begge sider av døren samtidig. For at den øvre stripen skal sitte korrekt, må du først dytte den venstre enden av listen inn døren og deretter trykke på høyre side til du hører et „klikk”. Deretter trykker du inn venstre ende til du hører et „klikk”.

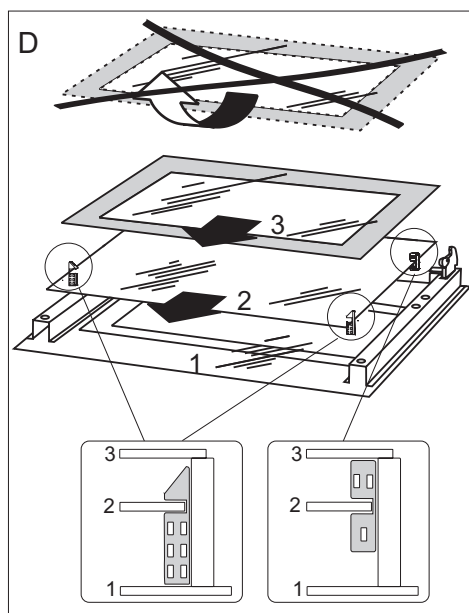

FREMGANGSMÅTE I FEILSITUASJONER

I enhver feilsituasjon skal man:

- slå av komfyrens arbeidselementer
- stenge av strømtilførselen
- enkelte småfeil kan bruker selv fjerne ved å følge retningslinjene under. Før dere ringer GRAM service skal du kontrollere de enkelte punkter i tabellen.

PROBLEM	ÅRSAK	FREMGANGSMÅTE
Det elektriske utstyret fungerer ikke	Brudd i strømtilførselen	Sjekk sikringen i husets elektriske installasjon, bytt ut sikringen hvis den er røket
Stekeovns belysning fungerer ikke	løs eller skadet pære	Skru pæren inn eller bytt ut røket pære (se i kapitlet Rengjøring og vedlikehold)

TEKNISK OPPLYSNINGER

Nominell spenning 400V3N~50 Hz



Nominell effekt max.10,0 kW

Komfyrens dimensjoner 90 / 60 / 60,5 cm

Produktet oppfyller kravene i de europeiske standardene EN 60335- 1; EN60335-2-6.

Dataene på energimerkene til elektriske ovner er gitt i henhold til standard EN 60350-1/IEC 60350-1. Disse verdiene er definert med en standard arbeidsbelastning med de aktive funksjonene: under- og overvarme (ekte varmluft) og vifteassistert oppvarming (tvungen luftvarme) dersom disse funksjonene er tilgjengelige.

Energieffektivitetsklassen ble tildelt avhengig av funksjonen som er tilgjengelig i produktet i samsvar med prioriteringen nedenfor:

Automatisk luftsirkulasjon ECO (ringvarmer + vifte)	 ECO
Automatisk luftsirkulasjon ECO (undervarme og overvarme + grill + vifte)	 ECO
Vanlig modus ECO (undervarme og overvarme)	 ECO

- Lue koko käyttöohje huolellisesti ennen sähkölieden käyttöönottoa.
- Tutustu uuden lieden toimintaan ja sen toimintoihin siinä järjestyksessä, kun ne käyttöohjeessa esitetään.
- Tutustu huolellisesti tietoihin laitteen oikeasta käytöstä ja huollosta. Näin varmistat, että liesi on turvallinen käyttää ja kestää käytössä pitkään.
- Noudata turvallisuusohjeita tarkoin. Ne on tarkoitettu estämään onnettomuuksia ja suojaamaan liettä vahingoilta.
- Säilytä käyttöohje tulevaa tarvetta varten.

Huomaa, että tämä käyttöohje koskee useita eri liesimalleja. Tästä syystä hankkimassasi liedessä ei välttämättä ole kaikkia toimintoja.

Huom!

Älä käytä liettä ennen kuin olet lukenut käyttöohjeet kokonaan.

Liesi on tarkoitettu vain normaaliin käyttöön ohjeiden mukaisesti. Muu käyttö (esim. keittiön lämmitys) voi aiheuttaa henkilö- tai omaisuusvaurioita.

Valmistaja pidättää oikeuden muutoksiin, jotka eivät vaikuta lieden toimintaan.

SISÄLTÖ

Tärkeitä turvaohjeita.....	4
Tuotteen kuvaus	9
Muita tietoja	10
Asennus.....	11
Käyttö.....	13
Uunin käyttö - käytännön vinkkejä	23
Testiruoat.....	25
Puhdistus ja huolto	28
Toimet ongelmatilanteissa	32
Tekniset tiedot.....	33

Huomautus. Laite ja sen saatavilla olevat osat kuumenevat käytön aikana. Varo erityisesti koskettamasta mitään kuumennuselementtejä, sillä ne voivat olla kuumia. Älä anna alle 8-vuotiaiden lasten käyttää laitetta ilman aikuisen valvontaa.

Tätä laitetta ei saa käyttää henkilöt (alle 8-vuotiaat mukaan lukien), joiden fyysiset, henkiset tai aisteihin liittyvät kyvyt on heikentyneet tai henkilöt, joilla ei ole kokemusta ja tietoa laitteen käytöstä, ellei heidän turvallisuudestaan vastuussa oleva henkilö valvo heitä tai ole antanut heille opastusta heidän turvallisuudestaan. Varmista, että lapset eivät leiki laitteella. Älä anna lasten puhdistaa laitetta tai käyttää sitä ilman valvontaa.

Huomautus. Valvomaton rasvan tai öljyn keittäminen keittotasolla voi olla vaarallista ja siitä saattaa aiheutua tulipalo.

ÄLÄ KOSKAAN yritä sammuttaa tulta vedellä. Sammuta laite ja peitä liekki kannella tai syttymättömällä huovalla.

Huomautus. Tulipalon vaara: Älä säilytä mitään keittopinnalla.

TÄRKEITÄ TURVAOHJEITA

Huomautus. Jos keittoalue on halkeillut, katkaise virta, jotta vältät sähköiskun vaaran.

Uuni kuumenee käytön aikana hyvin kuumaksi ja jäähtyminen pois päältä kytkemisen jälkeen vie aikaa.

Uunin ollessa käytössä saattaa laite kuumentua paljon. Älä päästä lapsia laitteen läheisyyteen.

Huomautus. Älä käytä uunin luukun lasien puhdistamiseen hankaavia puhdistusaineita tai metallisia puhdistusvälineitä, sillä ne voivat aiheuttaa lasin naarmuuntumisen.

Huomautus. Varmista ennen uuninlampun vaihtamista, että laite on irrotettu verkkovirrasta, jotta vältät mahdollisen sähköiskun.

Älä puhdista laitetta höyrypuhdistuslaitteella.

TÄRKEITÄ TURVAOHJEITA

- Pidä lapset poissa liedien läheisyydestä sen ollessa päällä.
- Astiat, keittoalueet, uuni ja lämpösuoja kuumenevat käytön aikana hyvin kuumiksi ja jäähtyminen keittoalueen tai uunin pois päältä kytkemisen jälkeen vie aikaa.
- Älä anna lasten käyttää liedien painikkeita tai uunin luukkua tai leikkiä niillä. Pidä lapset mahdollisimman kaukana liedestä.
- Grillauksen aikana grillivastukset hehkuvat. Huolehdi, ettei ruoka kosketa vastuksia, jotta se ei syttyisi palamaan.
- Huolehdi, etteivät muiden sähkölaitteiden virtajohdot, erityisesti liedien läheisyydessä olevat jatkojohdot, joudu kosketuksiin kuumien keittoalueiden kanssa ja etteivät ne jää uunin luukun väliin.
- Lieden keraamista keittotasoa tai uunia ei missään tapauksessa saa käyttää sisätilojen lämmittämiseen.
- Öljyt ja rasvat saattavat kuumetessaan syttyä palamaan. Valvo liettä aina friteerausajan ja grillauksen aikana.
- Älä pane uunin pohjalle alumiinifoliota, sillä se saattaa vahingoittaa pohjan emalipinnoitetta.
- Älä myöskään pane astioita suoraan uunin pohjalle.
- Mikäli liedien toiminnassa ilmenee vikaa, katkaise virta liedien pääkatkaisijasta. Lieden saa ottaa uudelleen käyttöön vasta, kun koulutettu huoltohenkilö on korjannut vian.

Keraaminen keittotasoa on karkaistu kestävä kuumaa, kylmää ja lämpötilanvaihteluita. Keittotasoon kohdistuvia, esimerkiksi maustepurkkien tai muiden kovien esineiden putoamisesta aiheutuvia iskuja tulee välttää.

- Keraamisia keittoalueita ei saa kytkeä päälle ilman astiaa eikä niiden päällä saa säilyttää mitään.
- Keittoalueelle asetettavan astian pohjan tulee olla puhdas ja kuiva.
- Sokeri ja sokeripitoiset roiskeet tulevat pyyhkiä keraamiselta keittotasolta mahdollisimman pian tason ollessa vielä lämmin, jotta ne eivät pala siihen kiinni.
- Keraamisella keittotasolla ei saa käyttää alumiinifoliota eikä alumiinisia tai muovisia astioita.
- Varo naarmuttamasta keraamista keittotasoa koruilla, astioilla tai terävillä esineillä.
- Muovisia taloustarvikkeita (lusikat, kulhot jne.) ei saa asettaa kuumalle keittotasolle, sillä ne saattavat sulaa siihen kiinni.
- Mikäli keraamiseen keittotasoon tulee syviä naarmuja, virta tulee välittömästi katkaista pääkatkaisijasta.
- Uunin sisälle muodostuva höyry poistuu keraamisen keittotason takareunassa olevista höyryaukoista. Aukkoja ei saa peittää tai tukkia. Höyry on kuumaa!

ENERGIANSÄÄSTÖVIHJEITÄ

● **Käytä uunia vain silloin, kun laitat ruokaa runsaasti.** 1 kg lihaa voi yhtä hyvin laittaa keittotasolla, mikä kuluttaa vähemmän energiaa.

● **Katkaise virta ajoissa ja käytä jälkilämpöä.** Jos ruoan paistamisaika ylittää 40 minuuttia, käytä jälkilämpöä hyväksi katkaisemalla virta 10 minuuttia ennen arvioitua kypsymisaikaa.

● **Kun kypsennät ruokaa, pidä uunin luuku suljettuna ja käytä kiertoilmatoimintoa.**

● **Uunin luukun on oltava kunnolla kiinni.** Lämpö voi vuotaa tiivistekumiin tarttuneen lian takia. Pidä luukun tiivisteet puhtaana.

YMPÄRISTÖNSUOJELU



Pakkausmateriaalit, käytetyt sähkölaitteet, varaosat ja muut vastaavat voidaan käyttää uudelleen. Hävitä ne jätehuoltolainsäädännön mukaisesti ja kierrätä mikäli mahdollista.

VANHAN LAITTEEN HÄVITTÄMINEN



Jos poistatte laitteen lopullisesti käytöstä, älkää viekö sitä tavalliseen yhdyskuntajätessäiliöön, vaan toimittakaa laite lähimpään kierrätys- tai uudelleenkäyttökeskukseen. Laitteessa, sen käyttöohjeissa tai pakkauksessa on kierrätyskelpoisuus-merkki.

Laite on valmistettu kierrätyskelpoisista materiaaleista. Kierrättämällä autatte suojelemaan luontoa.

Jos ette tiedä, missä lähin kierrätys- tai uudelleenkäyttökeskus sijaitsee, kysykää kunnan ympäristöhallinnolta.

TUOTTEEN KUVAUS

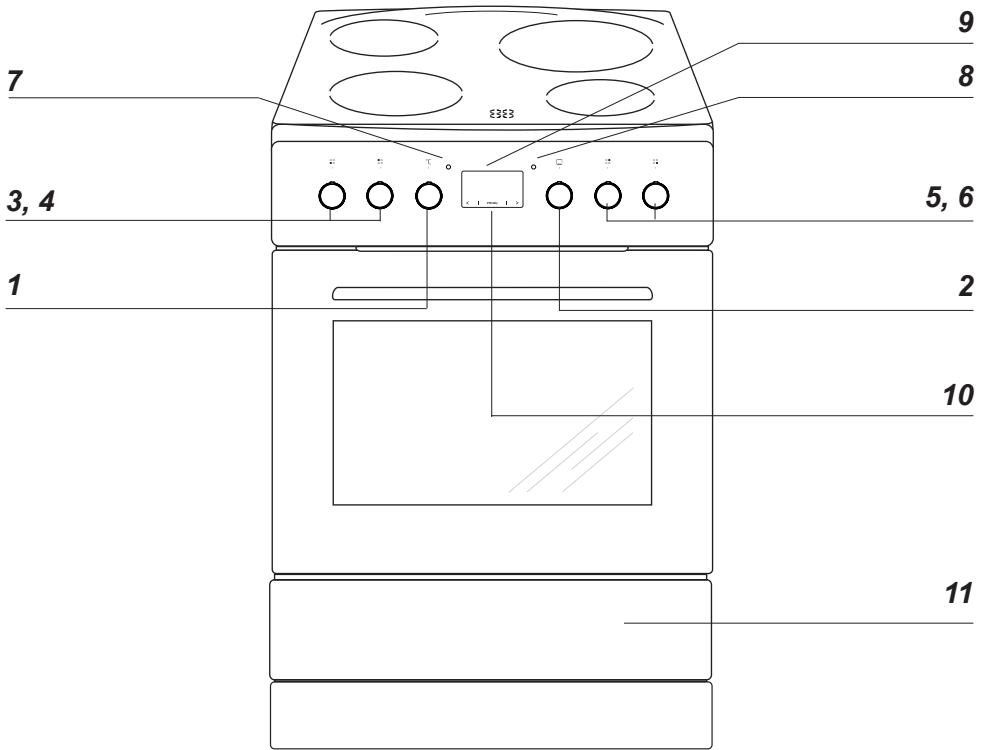

- 1 Uunin lämpötilasäädin
- 2 Uunin toimintosäädin
- 3 Keittoalueen säädin (etuvasen)
- 4 Keittoalueen säädin (takavasen)
- 5 Keittoalueen säädin (takaoikea)
- 6 Keittoalueen säädin (etuoikea)
- 7 Uunin lämpötilan osoitin
- 8 Valodiodi
- 9 Digitaalinen kello /ajastin
- 10 Lapsilukko
- 11 Säilytystila

MUITA TIETOJA

Laitteen vakiovarusteet

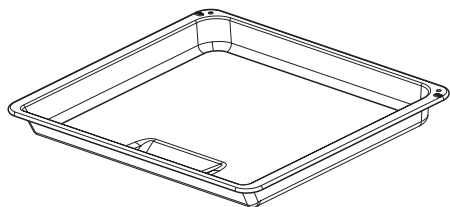

Uunipannu

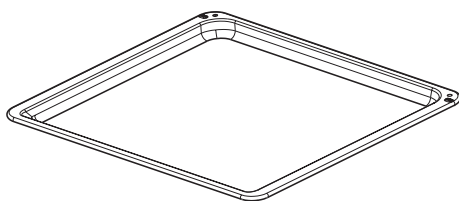

Leivinpeltti

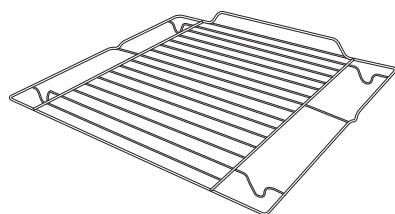

Grilliritilä

Sivutuet

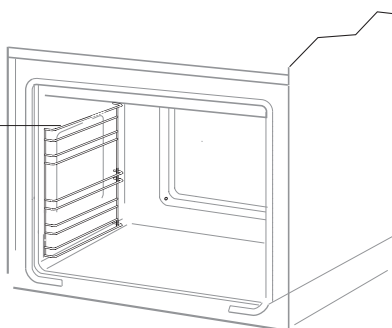

ASENNUS

Lieden sijoitus

- Keittiön on oltava kuiva ja tuuletettu, ja siinä on oltava toimiva ilmanvaihto. Lieden sijainnin on varmistettava pääsy kaikkiin käytettäviin osiin. Liesi on asetettava kovalle ja tasaiselle lattialle (sitä ei saa sijoittaa alustalle).
- Liettä ei saa nostaa päällyslevystä.
- Jos liesi rakennetaan keittiön kalusteisiin, sen työtason korkeus saa olla enintään 900 mm lattiasta. Jos liesi sijoitetaan keittiön kalusteiden väliin, niiden päällyksen ja liimaukseen käytetyn liiman on kestettävä vähintään 100 °C:n lämpötilaa. Jos näin ei tehdä, pinta voi mennä pilalle tai päällys voi irrota. Jos kalusteiden lämmönkestosta ei ole varmuutta, liesin ja kalusteiden väliin on jätettävä n. 2 cm tilaa.
- Liesituuletin on asennettava tuotteen mukana toimitettujen käyttöohjeiden mukaisesti.
- Laitteen taso on säädettävä ennen sen käyttöönottoa. Taso säädetään säätöjaljojen avulla, jotka ovat vetolaatikossa.

Kaatumisvarmistuksen asennus seinään

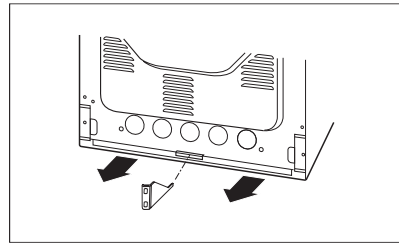
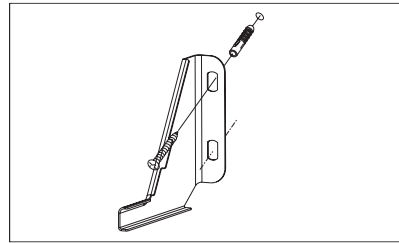
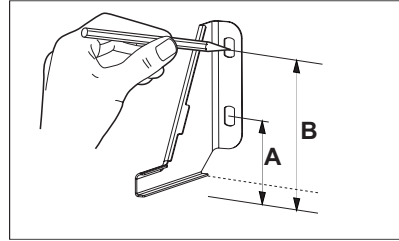

Korkeus 900 mm
A = 104 mm
B = 147 mm

ASENNUS

Tärkeää:

Vaikka tuotteesta pyritäänkin mahdollisimman huolellisesti poistamaan jäysteet ja reunojen epätasaisuudet, noudata varovaisuutta käsitellessä – suosittelemme käyttämään suojakäsineitä asentamisen aikana.

Lieden liittäminen sähköverkkoon

- Lieden sähköliittämisen saa tehdä ainoastaan koulutettu sähköasentaja. Niin varmistetaan, että asennus tapahtuu sähkösäädösten mukaisesti.
- Asennuksessa tulee noudattaa paikallisia määräyksiä.
- Liesi tulee asentaa erilliseen virtapiiriin.
- Liittämisen saa tehdä ainoastaan niiden sähkökaavioiden mukaisesti, jotka ovat liekin takapuolella liittimien suojalevyn pinnassa. Huomautus: Tämä tuote käyttää 16 A:n sulaketta.
- HUOMAUTUS! Laitteen sähköasennuksessa on käytettävä kojetta, jolla laitteen kaikki navat voidaan katkaista sähköverkosta vähintään 3 mm:n kosketusväliä (Voi olla pääkatkaisin).

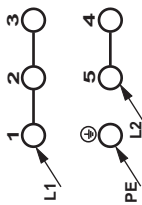
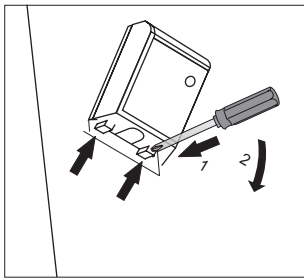

400V2~

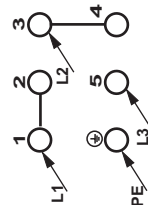
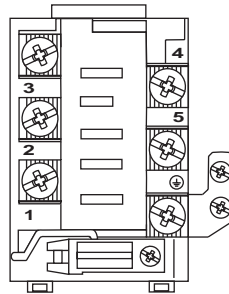

400V3~

Tärkeää! Jos haluat käyttää liekkiä 400V2~ jännitteen sähköverkossa, poista liittämisen 3-4 väliltä ja silloita liityntälohon liittimet 1-2, 2-3 ja 4-5. Yhdistä oikeat johdot nuolten osoittamiin liittimiin.

Tärkeää! Liesi määritetään tehtaassa käyttämään 400V3~ jännitteen sähköverkkoa. Liityntälohon liittimet 1-2 ja 3-4 ovat silloitettuja. Yhdistä oikeat johdot nuolten osoittamiin liittimiin.

KÄYTTÖ

Ennen käyttöönottoa

- Poista kaikki pakkauksen osat ja puhdista uunin sisäpuoli. Uunin puhdistamiseen tulee käyttää vain lämmintä vettä, johon on lisätty hiukan astianpesuainetta.
- Poista kaikki uunin varusteet ja puhdista ne lämpimällä vedellä ja tavallisella astianpesuaineella.
- Uunin grillivastus voidaan taittaa alas puhdistusta varten. Poista sen suojateippi ennen käyttöönottoa.
- Tuuleta tila (kytke ilmanvaihtolaitteet päälle tai avaa ikkuna).
- Lämmitä uunia noin 30 minuuttia 250°C, poista lika ja puhdista laite perusteellisesti.

Huom!

Digitaalisella kellolla varustetuissa laitteissa '0.00' vilkkuu näytössä laitteen sähköverkkoon liittämisen jälkeen. Aseta digitaalisen kellon aika (ks. käyttöohjeet). Uuni toimii vain kun kello on asetettu.

KÄYTTÖ

Digitaalinen kello

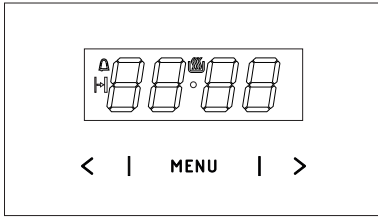

MENU – valitse toimintatila

> — suuremman asetuksen anturi

< — pienemmän asetuksen anturi

— Toiminnan merkivalo

— Ajastin

— Kesto

Aseta nykyinen kellonaika

Kun laite on kytketty sähköverkkoon tai kun virta palautuu sähkökatkoksen jälkeen, diginäytössä vilkkuu **0.00**



- Kosketa ja paina MENU (tai kosketa samanaikaisesti painikkeita < / >), kunnes näyttöön ilmestyy ja symbolin alapuolella oleva piste vilkkuu.
- Aseta nykyinen kellonaika koskettamalla painikkeita < / > 7 sekunnin kuluessa.

Tallenna uusi kellonaika odottamalla 7 sekuntia kellonajan asettamisen jälkeen. Piste symbolin alla lakkaa vilkkumasta.

Voit säätää kellonaikaa myöhemmin. Voit tehdä tämän koskettamalla painikkeita < / > samanaikaisesti ja säätämällä nykyistä kellonaikaa, kun symbolin alla oleva piste vilkkuu.

Huomautus:

Uuni voidaan kytkeä päälle, kun näet symbolin näytössä.

Ajastin

Voit aktivoida ajastimen milloin tahansa laitteen muista toiminnoista riippumatta. Ajastin voidaan asettaa 1 minuutista 23 tuntiin ja 59 minuuttiin.

Voit asettaa ajastimen seuraavasti:

- Kosketa MENU-painiketta, jolloin näyttöön ilmestyy vilkkuva .

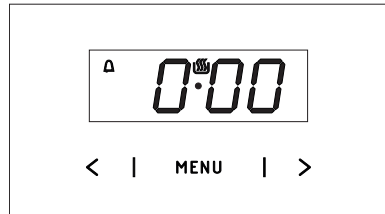

- Aseta ajastin käyttämällä < / > -antureita. Näyttöön tulee asetettu aika ja ajastimen symboli . Kun asetettu aika on kulunut, kuuluu äänimerkki ja kuvake vilkkuu.
- Kosketa ja paina MENU a tai paina < / > painikkeita samanaikaisesti, niin hälytys hiljentyy ja menee pois päältä, jolloin näytöllä näkyy tämänhetkinen aika.

Huomautus!

Jos mitään painiketta ei paineta, hälytys kytkeytyy automaattisesti pois päältä 7 minuutin kuluttua.

KÄYTTÖ

Kesto

Voit asettaa laitteen kytkeytymään pois päältä tietyn kestoajan jälkeen seuraavasti:

- Aktivoi kesto asettamalla uunin toimintovalitsin haluttuun toimintoon ja lämpötilavalitsin haluttuun lämpötilaan.
- Kosketa **MENU** -painiketta toistuvasti, kunnes näytössä näkyy lyhyesti dur (kesto) ja  symboli vilkkuu.

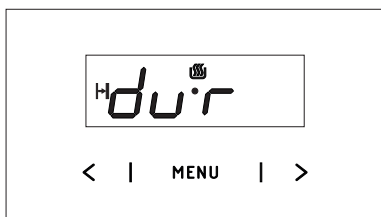

- Aseta haluttu kestoaika 1 minuutista 10 tuntiin **< / >**-antureilla.



Asetettu kestoaika tallentuu muistiin noin 7 sekunnin kuluttua. Näyttöön tulee nykyinen kellonaika ja -symboli.

Kun kesto on kulunut, uuni kytkeytyy pois päältä automaattisesti. Kuulet hälytyksen ja -merkkivalo vilkkuu.

- Aseta toimintovalitsin ja lämpötilan valitsin off-asentoon.
- Kosketa ja paina **MENU** a tai paina **< / >** painikkeita samanaikaisesti, niin hälytys hiljentyy ja  menee pois päältä, jolloin näytöllä näkyy tämänhetkinen aika.

Asetusten peruutus

Voit peruuttaa ajastimen ja keston asetukset koska tahansa.

- Voit peruuttaa keston koskettamalla **< / >**-antureita samanaikaisesti.

Ajastinasetusten peruutus:

- Valitse ajastin koskettamalla **MENU**-anturia.
- Kosketa samanaikaisesti **< / >**-antureita.

Merkkiäänän vaihto

Voit vaihtaa merkkiäänäiä seuraavasti:

- Kosketa samanaikaisesti **< / >**-antureita.
- Valitse ääni (ton) koskettamalla toistuvasti **MENU**-painiketta. Näytössä vilkkuu:

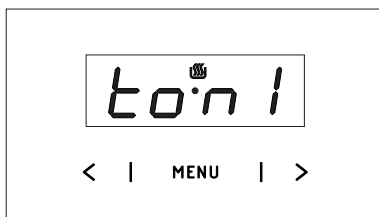

- Valitse haluamasi ääni **< / >**-anturien avulla.

Valitse asetukset 1–3 käyttämällä **>**-anturia.

Valitse asetukset 3–1 käyttämällä **<**-anturia.

KÄYTTÖ

Näytön kirkkauden säätö

Voit säätää näytön kirkkautta asteikolla 1–9, jossa 1 on tummin ja 9 kirkkain. Kirkkausasetus koskee ohjauspaneelia, joka ei ole aktiivinen eli kun mitään säätimiä ei kosketeta 7 sekuntiin.

Voit säätää kirkkautta seuraavasti:

- Kosketa samanaikaisesti < / > -antureita.
- Valitse kirkkausasetus (bri) koskettamalla MENU - painiketta toistuvasti. Asetukset voidaan ottaa käyttöön järjestyksessä *ton* (ääni) ja *bri* (kirkkaus).



- Voit valita halutun kirkkauden < / > -antureilla seuraavasti:

Valitse asetukset 1–9 käyttämällä >-anturia.

Valitse asetukset 9–1 käyttämällä <-anturia.

Huomautus:

Näyttö on asetettu kirkkaimmalle tasolle, kun se on aktiivinen eli kun jotakin säädintä on kosketettu viimeisen 7 sekunnin aikana.

Yötila

Näyttö himmenee klo 22.00 ja 6.00 väliseksi ajaksi.

KÄYTTÖ

KEITTOALUEIDEN KÄYTTÖ

- 0 Keittoalue pois päältä
- Lämpimänä pito
- 1 Haudutus
- Voimakas haudutus
- 2 Paistaminen
- Voimakas paistaminen
- 3 Kiehautus

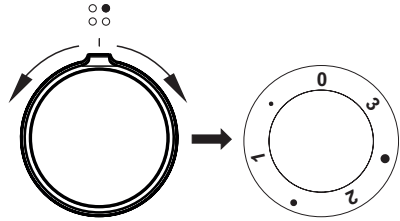

Kun keittoalue tai uuni kytketään päälle, syttyy valodiodi [8].

Kunkin keraamisen keittoalueen lämpötilaa säädetään omalla 7-portaisella säätimellä.

Keittoalueiden säätimissä on asentojen

0 • 1 • 2 • 3

lisäksi myös kolme pisteillä merkittyä väliasentoa.

Näitä väliasentoja käytetään, kun alemman tason lämpötila on liian alhainen ja ylemmän tason lämpötila liian korkea.

Näin keittoalueen lämpötila voidaan sovittaa ruoan tyyppiin ja määrään mukaan.

Eri asentoja käytetään lähinnä seuraavassa kuvatuin tavoin.

• **Keittoalue poissa päältä - 0**

Kun keraaminen keittotasoa on kytketty pois päältä, jälkilämpöä voidaan käyttää hauduttamiseen tai lämpimänä pitämiseen.

• **Lämpimänä pito**

Käytetään ruoan hauduttamiseen alhaisella lämmöllä.

• **Haudutus - 1**

Käytetään keskisuurten ruokamäärien kypsennykseen sekä silloin, kun ruokaa halutaan hauduttaa tasaisesti ja pienellä energiankulutuksella.

• **Voimakas haudutus**

Suurten ruokamäärien haudutukseen.

• **Paistaminen - 2**

Alhaisella lämmöllä tapahtuvaan pitkäkestoiseen paistamiseen.

• **Voimakas paistaminen**

Lihan paistamiseen ja korkeassa lämpötilassa tapahtuvaan kypsennykseen.

• **Kiehautus - 3**

Ruoanlaiton alussa nopeaan kiehautukseen ja nopeiden ruokien valmistukseen täydellä teholla.

KÄYTTÖ

Jälkilämmönoitin

Jälkilämmönoitin näyttää, mikäli jonkin keittoalueen pinta on lämpimämpi kuin 50 °C. Näin vältyt palovammoilta. Jälkilämpöä voidaan myös käyttää ruokien pitämiseen lämpimänä lyhyehkön ajan.

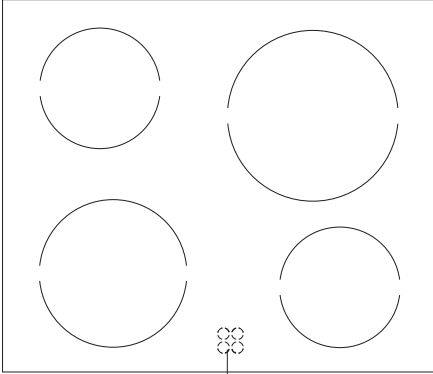

Jälkilämmönoitin

KÄYTTÖ

ASTIOIDEN VALINTA

Keraaminen keittotasoa vaatii astioilta enemmän kuin tavallinen keittotasoa.

Uudet maksavat itsensä nopeasti takaisin, sillä ne säästävät sähköä ja auttavat keittotasoa kestämään käytössä pidempään. Lisäksi ruokien valmistusajat lyhenevät, jolloin myös ruoanlaittoon kuluva aika lyhenee.

- Käytä keittoalueella aina sen kokoista tai suurempaa astiaa. Näin saavutetaan paras mahdollinen lämmönsiirto.
- Liian pienen astian käyttö ei ainoastaan kuluta turhaan sähköä, vaan lisää myös ruoan ylikiehumisen ja keittotasoon palamisen vaaraa.
- Älä käytä ohut- tai kaarevapohjaisia astioita, sillä keraaminen keittoalue saattaa ylikuumeta. Parhaiten käyttöön soveltuvat astiat, joissa on sileäksi hiottu pohja.
- Älä käytä uunissa astioita, joissa on muoviset kahvat.
- Huolehdi, että astioiden pohjat ovat kuivat, jotta keraamisen keittotasoon pintaan ei muodostu kalkkisaostumia.
- Erityisastioita käytettäessä on aina noudatettava astian valmistajan ohjeita.

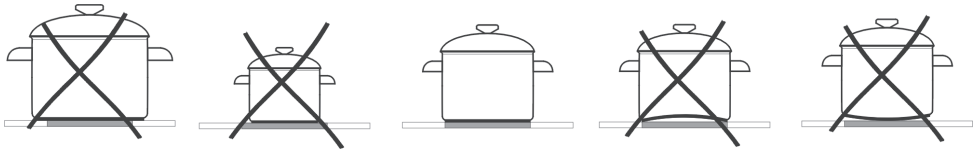

Huomaa:

Kattilat ja pannut, joissa on alumiini- tai kuparipohja, voivat aiheuttaa värjäytymiä, joiden puhdistaminen on erittäin vaikeaa. On oltava hyvin varovainen käytettäessä maalattuja kattiloita ja pannuja, jotka palaessaan voivat aiheuttaa korvaamattomia vaurioita keraamiselle pinnalle. Noudata astioiden valmistajien ohjeita ja suosituksia.

KÄYTTÖ

Uunin käyttö

Uunia voidaan lämmittää ala- ja ylävastuksen, grillivastuksen. Kierrä valitsin haluamaasi asentoon.

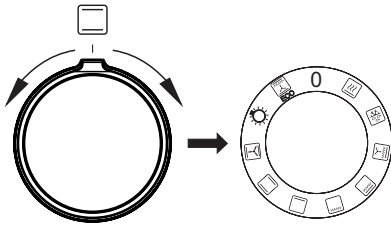

Valitse seuraavaksi paistolämpötila lämpötilanvalitsimen avulla.

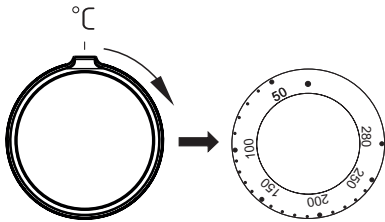

Uunin kytkeminen pois päältä: kierrä sekä uunin toimintosäädin että lämpötilasäädin asentoon „●” / „0”.

Huom!

Uunin kuumeneminen alkaa vasta silloin, kun lämpötila on säädetty.

Toimintosäädin - Asetus



Pikalämmitys

Kiertoilma + grilli.



Puhallin

Käytä tätä asetusta pakastettujen leivonnaisten ja leivän sulattamiseen.



Puhallin ja grilli

Tämän toiminnon avulla grillaus sujuu nopeammin. Kiertoilmagrillaus soveltuu erityisesti lihan paistamiseen.



Supergrillaus

Supergrillauksessa on uunissa päällä grilli- ja ylävastus. Supergrillaus soveltuu esim. suurten lihapalojen grillaukseen. Lämpötila uunin yläosassa nousee ja ruoka ruskistuu tehokkaammin.



Grilli

Tällä säädöllä on päällä ainoastaan grillivastus. Katso kappale „Grillaus”.



Alalämpö

Tämä säätö kytkee uunista päälle ainoastaan alavastuksen.



Tasalämpö

Tasalämpövalinta mahdollistaa uunin käytön normaalina tasalämpöuunina.



Puhallin, ylälämpö ja alalämpö päällä

Taikina toimintoa varten. Perinteinen uunin toimintatapa jossa puhallin päällä (suositellaan paistamisen aikana).

KÄYTTÖ



Uunivalo

Asennossa syttyy pelkästään uunivalo



ECO-lämmitys

Tämä optimoitu lämmitystoiminto on suunniteltu säästämään energiaa ruoan valmistuksessa. Huomaa, että tässä toiminnossa uunin valo sammuu.

Merkkivalot

Kaksi merkkivaloa (7 ja 8), syttyy osoitukseksi, että uuni on käytössä. Merkkivalo 8 palaa silloin, kun uuni toimii. Merkkivalo 7 palaa aina kun uuni kuumenee. Merkkivalo sammuu kun uuni on lämmennyt valitsemaasi lämpötilaan. Jos resepteissä mainittujen tietojen mukaan ruoka on laitettava kuumaan uuniin, odota aina kunnes merkkivalo 7 on sammunut. Merkkivalo syttyy uudelleen, kun lämpötila laskee valitsemasi astemäärän alapuolelle ja uuni alkaa jälleen kuumeta. Merkkivalo 8 palaa myös silloin, kun valitsin on asetettu uunitilan valaistus-toimintoon.

KÄYTTÖ

Grillaus

- Aseta uunin toimintosäädin kohtaan grilli .
- Lämmitä uunia noin 5 minuuttia luukku kiinni.
- Laita leivinpelti uunin oikealle työtasolle. Jos käytät grilliritilää, on grillivartaan alle laitettava rasvankeräyspannu.
- Sulje luukku.

Grillausta ja tehogrillausta varten on lämpötila säädettävä 250°C:ksi. Kun käytät grillaus- ja kiertoilmatoimintoja samanaikaisesti lämpötila saa olla korkeintaan 190°C.

Huom!

Käytä grillaustoimintoa aina luukku kiinni. Kun käytät toimintoa, uunin osat kuumenevat. Älä päästä pikkulapsia laitteen läheisyyteen sen ollessa käytössä.

UUNIN KÄYTTÖ - KÄYTÄNNÖN VINKKEJÄ

Leivonta

- Leivonnassa suositellaan mukana tulleen uunipellin käyttöä.
- Jos käytät kiertoilmatoimintoa, uunia ei tarvitse esilämmittää.
- Kiertoilmatoimintoa käytettäessä uunin lämpötila säädetään yleensä n. 20-30 astetta alhaisemmaksi kuin perinteistä ylä- ja alalämpöä käytettäessä.
- Ennen kuin otat leivonnaisen uunista, varmistu, että se on kypsä kokeilemalla hammas-tikulla (tikun tulisi olla kuiva ja puhdas, kun leivonnainen on kypsä).
- Leivonnainen tulisi jättää uuniin vielä noin viideksi minuutiksi virran pois kytkemisen jälkeen.
- Taulukossa 1 annetut arvot ovat vain ohjearvoja ja niitä voidaan muuttaa kokemustesi ja mieltymystesi mukaan.

Lihan paistaminen







- Lihaa paistettaessa suositellaan minimipainoksi kiloa, pienemmät määrät suositellaan paistettavaksi pannulla liedellä.
- Lihan paistamiseen suositetaan käytettäväksi paistonkestäviä astioita, joissa myös kädensijat kestävät paiston.
- Käyttäessäsi uuniritilää tai varrasta, laita alimmalle tasolle uunipelti, jossa on pieni määrä vettä.
- Lihaa paistettaessa suositellaan lihan kääntämistä ainakin kerran. Paistamisen aikana suositellaan myös kaatamaan lihan päälle paistoliemi, joka on valunut.

UUNIN KÄYTTÖ - KÄYTÄNNÖN VINKKEJÄ

ECO-lämmitys















- ECO-lämmitys on optimoitu lämmitystoiminto, joka on suunniteltu säästämään energiaa ruoan valmistuksessa.
- Et voi vähentää kypsennysaikaa asettamalla korkeamman lämpötilan. Uunin esilämmitys on suositeltavaa.
- Älä vaihda lämpötila-asetusta äläkä avaa uunin luukkua kypsennyksen aikana.

ECO-lämmitys suositusasetus

Kalatyyppe	Uunitoiminnot	Lämpötila (°C)	Taso	Aika minuutteina
Sienikakku	 ECO	180 - 200	2 - 3	50 - 70
Hiivakakku/ Kahvikakku	 ECO	180 - 200	2	50 - 70
Kala	 ECO	190 - 210	2 - 3	45 - 60
Naudanliha	 ECO	200 - 220	2	90 - 120
Sianliha	 ECO	200 - 220	2	90 - 160
Kana	 ECO	180 - 200	2	80 - 100

UUNIN KÄYTTÖ - KÄYTÄNNÖN VINKKEJÄ

Uuni, jossa on automaattinen ilmankierto (mukaan lukien puhallin sekä ylä- ja alalämpö)

Ruokatyyppi	Lämmitystyyppi	Lämpötila (°C)	Taso	Aika (min.)
Sienikakku		160 - 200	2 - 3	30 - 50
Sienikakku		150	3	25 - 35
Hiivakakku/ Kahvikakku		160 - 170 ¹⁾	3	25 - 40 ²⁾
Hiivakakku/ Kahvikakku		155 - 170 ¹⁾	3	25 - 40 ²⁾
Pizza		220 - 240 ¹⁾	2	15 - 25
Kala		210 - 220	2	45 - 60
Kala		190	2 - 3	60 - 70
Makkaruille		230 - 250	4	14 - 18
Naudanliha		225 - 250	2	120 - 150
Sianliha		160 - 230	2	90 - 120
Kana		180 - 190	2	70 - 90
Kana		160 - 180	2	45 - 60
Vihannekset		190 - 210	2	40 - 50
Vihannekset		170 - 190	3	40 - 50

Ajat koskevat ruokaa, joka laitetaan kylmään uuniin. Ajoista on vähennettävä 5 - 10 minuuttia, jos käytetään esilämmitettyä uunia.











¹⁾ Esilämmitä

²⁾ Pienten leivonnaisten paistaminen

Huomautus: Taulukossa annetut luvut ovat likimääräisiä, ja niitä voidaan soveltaa omien kokemustesi ja paistamismielitymystesi mukaan.

TESTIRUOAT. Standardin EN 60350-1 mukaan.

Paistaminen



Ruokatyyppi	Lisävaruste	Taso	Lämmitys- tyyppi	Lämpötila (°C)	Paistoaika ²⁾ (min.)
Pienet kakut	Paistopelti	3		160 - 170 ¹⁾	25 - 40 ²⁾
	Paistopelti	3		155 - 170 ¹⁾	25 - 40 ²⁾
	Paistopelti	3		155 - 170 ¹⁾	25 - 40 ²⁾
	Paistopelti Paahtopelti	2 + 4 2 - paisto- tai paahtopelti 4 - paistopelti		155 - 170 ¹⁾	25 - 50 ²⁾
Pikkuleivät	Paistopelti	3		150 - 160 ¹⁾	30 - 40 ²⁾
	Paistopelti	3		150 - 170 ¹⁾	25 - 35 ²⁾
	Paistopelti	3		150 - 170 ¹⁾	25 - 35 ²⁾
	Paistopelti Paahtopelti	2 + 4 2 - paisto- tai paahtopelti 4 - paistopelti		160 - 175 ¹⁾	25 - 35 ²⁾
Rasvaton sienikakku	Ritilä + musta kakkuvuoka Halkaisija 26 cm	3		170 - 180 ¹⁾	30 - 45 ²⁾
Omenapiirakka	Ritilä + 2 mustaa paistovuokaa Halkaisija 20cm	2 mustaa paistovuokaa asetettuna vinottain taakse oikealle ja eteen vasemmalle		180 - 200 ¹⁾	50 - 70 ²⁾

¹⁾ Esilämmitä, älä käytä pikaesilämmitystä,

²⁾ Ajat koskevat ruokaa, joka laitetaan kylmään uuniin. Ajoista on vähennettävä 5 - 10 minuuttia, jos käytetään esilämmitettyä uunia.

TESTIRUOAT. Standardin EN 60350-1 mukaan.



Grillaus

Ruokatyyppi	Lisävaruste	Taso	Lämmitys- tyyppi	Lämpötila (°C)	Aika (min.)
Valkoinen paahtoleipä	Ritilä	4		250 ¹⁾	1,5 - 2,5
	Ritilä	4		250 ²⁾	2 - 3
Naudanliha- hampurilaiset	Ritilä + paahtopelti (keräämään valumat)	4 - ritilä 3 - paahtopelti		250 ¹⁾	1. puoli 10 - 15 2. puoli 8 - 13

¹⁾ Esilämmitä 5 minuuttia, älä käytä pikaesilämmitystä.

²⁾ Esilämmitä 8 minuuttia, älä käytä esilämmitystä.

Paisto

Ruokatyyppi	Lisävaruste	Taso	Lämmitys- tyyppi	Lämpötila (°C)	Aika (min.)
Kokonainen kana	Ritilä + paahtopelti (keräämään valumat)	2 - ritilä 1 - paahtopelti		180 - 190	70 - 90
	Ritilä + paahtopelti (keräämään valumat)	2 - ritilä 1 - paahtopelti		180 - 190	80 - 100

Ajat koskevat ruokaa, joka laitetaan kylmään uuniin. Ajoista on vähennettävä 5 - 10 minuuttia, jos käytetään esilämmitettyä uunia.

PUHDISTUS JA HUOLTO

Sammuta laitteesta virta ennen sen puhdistamista. Puhdistaessasi uunia varmista, että lämpötilan säädin on „nolla”-asennossa.

Vältä kuuman lieden puhdistamista.

Keraaminen keittotaso

Puhdista keraaminen keittotaso säännöllisesti. Huolehdi, etteivät tahrat pääse palamaan kiinni toistuvasti.

Toimi seuraavasti:

- Huolehdi erityisesti, etteivät sokeri- tai happopitoiset elintarvikkeet pääse palamaan kiinni keittotasoon.
- Myös alumiinifolio ja muoviasiat saattavat vahingoittaa keittotasoa, mikäli ne pääsevät sulamaan tasolle eikä niitä puhdisteta heti.
- Jos taso on vain kevyesti likainen, eikä siihen ole palanut kiinni mitään, se voidaan puhdistaa kostealla liinalla.
- Vaikea ja kiinni palanut lika poistetaan helpoimmin kaapimella.
- Kalkki, vesiraidat, rasvatahrat ja metallin aiheuttamat värjäytymät poistetaan keraamisten keittotasojen puhdistukseen tarkoitulla aineella.

Uuni

Matala kypsennyslämpötila = puhtaampi uuni

- Älä pane uunin pohjalle alumiinifoliota suojaaksi.
- Puhdista uuni tarvittaessa mahdollisimman pian käytön jälkeen (mieluiten joka käytön jälkeen). Älä käytä vahvoja hankaavia tai pintaa naarmuttavia aineita tai kiillotusaineita. Käytä ainoastaan suositeltua uunisuihkettä.
- Jätä uunin luukku auki uunin puhdistuksen jälkeen, jotta kosteus pääsee haihtumaan.
- Höyrykypsennys ja säilöntä aiheuttavat voimakasta kosteudenmuodostusta uuniin. Anna uunin kuivua kunnolla, jotta se ei ruostu.

SteamClean höyrypuhdistus

Kaada 0,25 litraa (1 juomalasi) vettä uunin ensimmäisellä tasolla olevaan uunipannuun. Sulje uunin luukku.

Aseta lämpötilasäädin 50°C kohdalle, ja valitse tasalämpötoiminto. Uunin lämmitys aika on noin 30 minuuttia. Puolen tunnin kuluttua avaa luukku ja pyyhi uunin sisäpinnat kuiviksi rievulla tai pesusienellä. Sen jälkeen puhdista pinnat lämpimällä pesuainvedellä.

PUHDISTUS JA HUOLTO

Uunin halogeenilampun vaihtaminen

Mahdollisen sähköiskun välttämiseksi varmista ennen halogeenilampun vaihtamista, että laite on irrotettu pistorasiasta.

1. Irrota laitteen pistoke pistorasiasta.
2. Poista hyllyt ja pellit uunista.
3. Ruuvaa lampun kansi irti sekä pese ja pyyhi se kuivaksi.
4. Vedä halogeenilamppu pois kankaan tai paperin avulla. Vaihda halogeenilamppu tarvittaessa uuteen.
 - jännite 230 V
 - teho 25 W
5. Aseta halogeenilamppu paikalleen.
6. Ruuvaa kiinni lampun kansi.

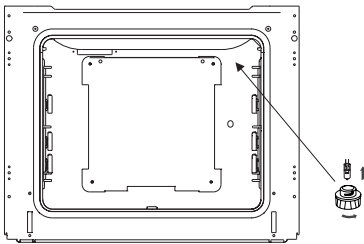

Uunin valaistus

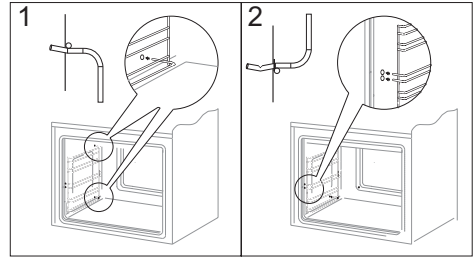
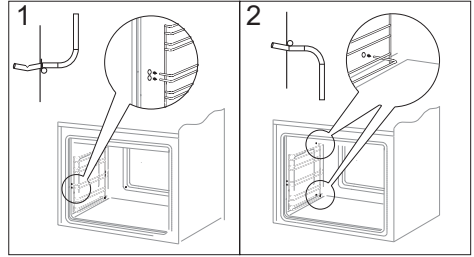

Puhdista sivutuet ja teleskooppikiskot lämpimällä vedellä, johon on lisätty astianpesuainetta, ja kuivaa ne huolellisesti. Napsauta lopuksi teleskooppikiskot kiinni sivutukiin.

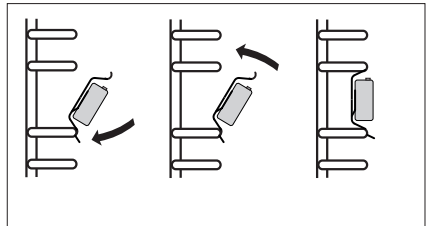
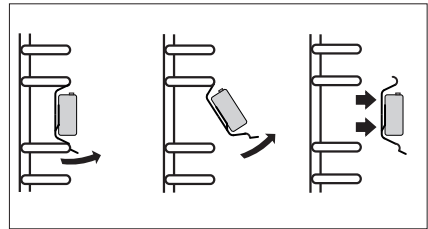

Irrotettavat sivutuet ja teleskooppikiskot (ei kaikissa malleissa)

Jos haluat vetää sivutuet uunitilasta puhdistukseen, tartu kiinnikkeeseen ja vedä sitä ulos. Sitten vedä sivutuet pois takakiinnikkeestä.

PUHDISTUS JA HUOLTO

Uunin luukun irrotus

Voit irrottaa uuniluukun ulottuaksesi paremmin uunitilaan puhdistamista varten. Avaa luukku, avaa kummankin saranan lukitus kiertämällä salpaa (kuvat A). Sulje luukku vasteeseen saakka. Tartu luukkuun ja vedä se pystysuunnassa irti kannattimiltaan. Puhdistuksen jälkeen asenna uuniluukku takaisin päinvastaisessa järjestyksessä. Lukituskielekkeen on mentävä samalla uuniluukun kannattimen rakoon. Saranoiden salvat on ehdottomasti lukittava takaisin puhdistuksen jälkeen. Muutoin uuniluukku voi irrota kannattimistaan ja vahingoittua kun yrität sulkea sitä.

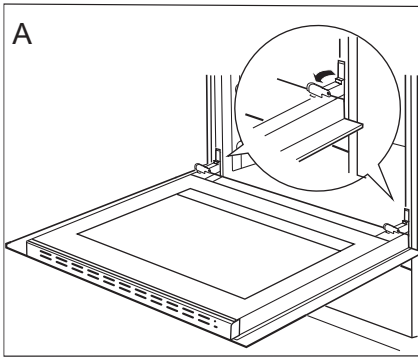

Näin avaat saranoiden lukitukset

Sisälasin irrottaminen

1. Irrota luukun ylälista pidikkeestä litteällä ruuvitaltalla varovasti sivuilta kääntäen (kuva B).
2. Irrota luukun ylälista (kuvat B ja C).

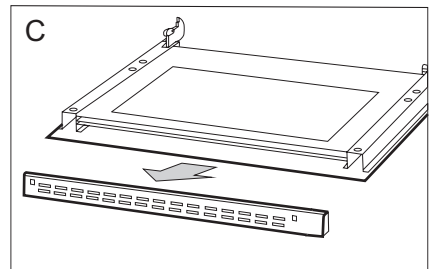
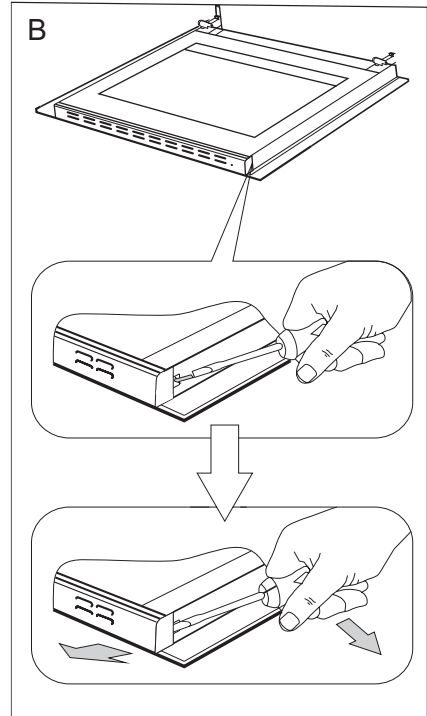

PUHDISTUS JA HUOLTO

3. Vedä lasi pois paikoiltaan (kuva D). Aseta lasi takaisin puhdistuksen jälkeen ja kiinnitä ylänurkkien päätykappaleet paikoilleen.

Tärkeää! Älä pakota yläliuskaa luukun molemmille puolille samaan aikaan. Jotta voit kiinnittää yläliuskan oikein, laita ensin liuskan vasen pää luukun päälle ja paina oikeaa päätä sisään, kunnes kuulet napsahduksen. Paina sen jälkeen vasenta päätä sisään, kunnes kuulet napsahduksen.

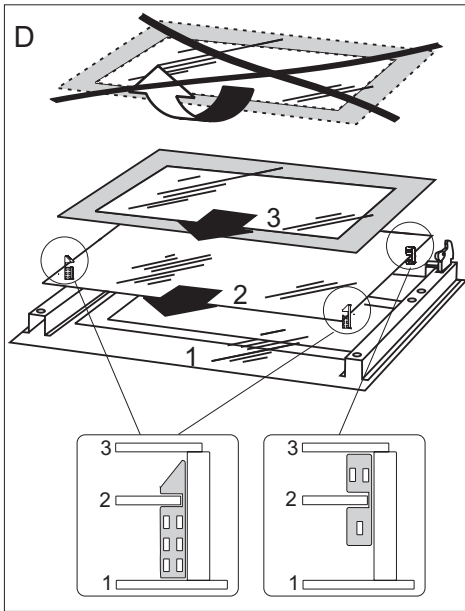

TOIMET ONGELMATILANTEISSA

Toimi mahdollisissa ongelmatilanteissa aina seuraavasti:

- Kytke liesi pois päältä.
- Katkaise lieden virta.
- Voit korjata joitakin pieniä vikoja itse noudattamalla taulukoiden ohjeita. Tarkista yksittäiset ongelmat taulukosta, ennen kuin soitat huoltoon.

ONGELMA	SYY	RATKAISU
1.Sähkölaite ei toimi.	Virransaanti on katkennut.	Tarkista asunnon sulake ja vaihda se uuteen, jos se on palanut.
2.Uunin valaistus ei toimi.	Lamppu on irti tai rikki.	Ruuvaa lamppu kiinni tai vaihda lamppu (ks. kappaletta Puhdistus ja huolto).



TEKNISET TIEDOT

Jännite	400V3N~50 Hz
Teho	max.10,0 kW
Mitat	90 / 60 / 60,5 cm

Tuote vastaa eurooppalaisten standardien EN 60335-1 ja EN60335-2-6 vaatimuksia.

Sähköuunin energiamerkinnät ovat standardin EN 60350-1 /IEC 60350-1 mukaisia. Nämä arvot on määritetty vakio työkuormituksella, kun seuraavat toiminnot ovat aktiivisina: ylä- ja alalämpö (perinteinen lämmitys) ja puhallinlämmitys (kiertoilma), jos nämä toiminnot ovat käytettävissä.

Energiatehokkuusluokka on annettu tuotteessa saatavilla olevan toiminnon mukaan tehokkuusjärjestyksessä seuraavasti:

Automaattinen ilmankierto ECO (rengaslämmitin + puhallin)	 ECO
Automaattinen ilmankierto ECO (ala- ja ylälämpö + grilli + puhallin)	 ECO
Perinteinen tila ECO (ala- ja ylälämpö)	 ECO

Poista teleskooppikiskot (jos tuotteessa on sellaiset) energiankulutustestin ajaksi.

- Läs hela bruksanvisningen noga innan du börjar använda spisen.
- Bekanta dig med din nya spis och dess olika användningsfunktioner i den ordningsföljd de beskrivs i bruksanvisningen.
- Var uppmärksam på alla upplysningar och förklaringar gällande korrekt användning och behandling. Därmed ser du till att din spis alltid är redo att användas och att den håller längre.
- Var särskilt uppmärksam på alla upplysningar som rör säkerheten. Därmed förebygger du olyckor och skador på spisen.
- Kom ihåg att spara bruksanvisningen, den kan komma till användning vid ett senare tillfälle.

Observera att dessa instruktioner gäller för flera kaminer. Det är därför inte säkert att alla funktioner och utrustning på din spis.

Observera!

Du ska ha läst och förstått denna bruksanvisning innan du använder spisen första gången.

Spisen är endast tänkt att användas som kokanordning. Utnyttjande av kokplattan för andra ändamål än matlagning (t ex för uppvärmning av lokalen) är inte tillåtet då det är förenat med risker.

Tillverkaren förbehåller sig rätten att göra ändringar som inte påverkar spisens funktion.

INNEHÅLLSFÖRTECKNING

Säkerhetsanvisningar	36
Produktbeskrivning	41
Uppgifter angående utrustning	42
Installation	43
Användning	45
Bakning, köttstekning - praktiska råd	56
Testrätter	58
Rengöring och underhåll	60
Åtgärder vid fel	64
Tekniska data	65

SÄKERHETSANVISNINGAR

Obs. Hällen och dess åtkomliga delar blir varma under användning. Undgå att röra vid kokzonerna eftersom de kan vara heta. Låt inte barn under 8 år använda spisen utan vuxens uppsikt.

Spisen får inte användas av personer (inklusive barn under 8 år) med nedsatt fysisk, sensorisk eller mental förmåga, eller som saknar erfarenhet och kunskap om dess användning, utom om de övervakas eller har instruerats av den som ansvarar för deras säkerhet. Barn får inte leka med spishällen. Låt inte barn rengöra eller använda spisen utan att ha uppsikt över dem.

Obs. Ha alltid uppsikt över spisen om du lagar mat i olja eller fett, annars kan faror uppstå och det finns risk för eldsvåda.

Försök ALDRIG släcka elden med vatten. Dra ut spisens kontakten från väggen och kväv lågorna med ett lock eller en brandfilt.

Obs. Brandrisk: Använd inte kokyten som förvaringsplats.

Obs. Om hällens yta har spruckit ska du stänga av strömmen för att undvika risken för elstötar.

SÄKERHETSANVISNINGAR

Ugnen är mycket het vid användning och en stund efter att den stängts av.

När man använder ugnen, blir några delar heta.

Obs. Använd inte starka rengöringsmedel eller vassa metallföremål när du rengör spisens glasytor. Ytan kan repas, vilket kan orsaka sprickor i glaset.

Obs. Vid byte av glödlampan i ugnen måste spisen stängas av med huvudströmbrytaren. Det får inte finnas någon strömtillförsel till spisen när lampan byts.

Använd inte utrustning som rengör med ånga när du rengör spisen.

SÄKERHETSANVISNINGAR

- Håll uppsikt över barn när spisen används.
- Grytor, kokzoner, ugn och värmesköld blir mycket heta vid användning och är fortfarande varma en stund efter att kokzonerna eller ugnen stängts av.
- Låt inte barn röra vid eller leka med knappar eller ugnslucka, och se så gott det går till att de inte befinner sig i närheten av spisen.
- Vid grillstekning i ugnen blir de infraröda värmeelementen glödgheta. För att förhindra eventuell flambildning får värmeelementet inte komma i kontakt med den mat som grillas.
- Se till att andra elapparaters anslutningsladdar inte kommer i kontakt med varma kokzoner eller kläms fast i ugnsluckan. Var särskilt försiktig om du använder stickkontakter som sitter i närheten av spisen.
- Använd aldrig spisens glaskeramiska kokplattor eller ugnen för rumsuppvärmning.
- Mycket heta oljor och fetter kan antändas. Håll därför alltid ett öga på spisen under fritering eller grillstekning.
- Lägg aldrig aluminiumfolie på ugnsbotten eftersom den kan skada bottenplattans emalj.
- Av samma orsak får grytor eller andra delar aldrig ställas direkt på ugnens bottenplatta.
- Stäng av spisens huvudströmbrytare vid defekter eller fel. Spisen får inte användas igen innan eventuellt fel avhjälpes av en fackman.

Den glaskeramiska kokplattan är härdad mot värme, kyla och temperatursvängningar.

Undvik slag förorsakade av att t.ex. saltkar, kryddburkar eller andra hårda föremål faller ner på plattan.

- De glaskeramiska kokplattorna bör inte vara påslagna när det inte står kokkärl på dem, de får inte heller användas som förvaringsplats.
- Grytor får bara ställas på kokplattan om deras botten är rena och torra.
- Socker eller sockerhaltiga matvaror som spills på den glaskeramiska kokplattan måste avlägsnas omedelbart, så gott det går, medan de fortfarande är varma så att de inte bränns fast.
- Undvik att repa de glaskeramiska kokplattorna med smycken, grytor med vassa kanter o.s.v.
- Köksföremål av plast (skedar, skalar o.s.v.) får inte placeras på varma glaskeramiska kokplattor eftersom de kan smälta fast.
- Se till att emaljerade grytor och liknande inte kokas helt tomma.
- Om det uppstår djupa repor eller sprickor i den glaskeramiska kokplattan måste du genast koppla bort spisen från elnätet genom att stänga av strömbrytaren.
- Den fukt/ånga som uppstår i ugnen släpps ut genom ångventilerna baktill på den glaskeramiska kokplattan. Ventilerna får därför aldrig vara täckta eller förslutna. Håll händerna borta från ångan.

HUR MAN SPARAR ENERGI

- **Undvik att lyfta på locket i onödan**
Man ska inte heller öppna ugnsluckan i onödan.
- **Använd ugnen endast vid tillagning av större mängder**
Det är mer sparsamt att tillaga kött som väger mindre än 1 kilo på spisen.
- **Utnyttja eftervärmen**
Då man kokar något under längre tid än 40 minuter rekommenderas det att ugnen stängs av 10 minuter innan maten är färdigkokt.
- **Vid bakning, använd varmluftsfunktion**
- **Stäng ugnsluckan noggrant**
Värmen kan sippra ut pga smuts på luckans packning. Det är bäst att ta bort smuts genast när de uppstår.

Miljöskydd



Tänk på att emballage, använda elapparater, reservdelar o.s.v. är återanvändbara material.

Se alltid till att materialen deponeras enligt de föreskrifter som gäller för återanvändning.

Kassering av förbrukade produkter



När produkten är förbrukad får den inte kasseras som vanligt avfall, utan man bör överlämna den till en organisation som återvinner elektriska och elektroniska produkter. På produkten, bruksanvisningen eller förpackningen finns en symbol som visar att förbrukad produkt ska lämnas till återvinning.

Material som används för tillverkning av produkten kan återvinnas enligt lämplig beteckning. Genom återvinning av materialet i den förbrukade produkten bidrar man till ett stärkt miljöskydd.

Kontakta din kommun för uppgifter om var i din kommun det finns organisationer som tar hand om förbrukade produkter.

BESKRIVNING AV PRODUKTEN

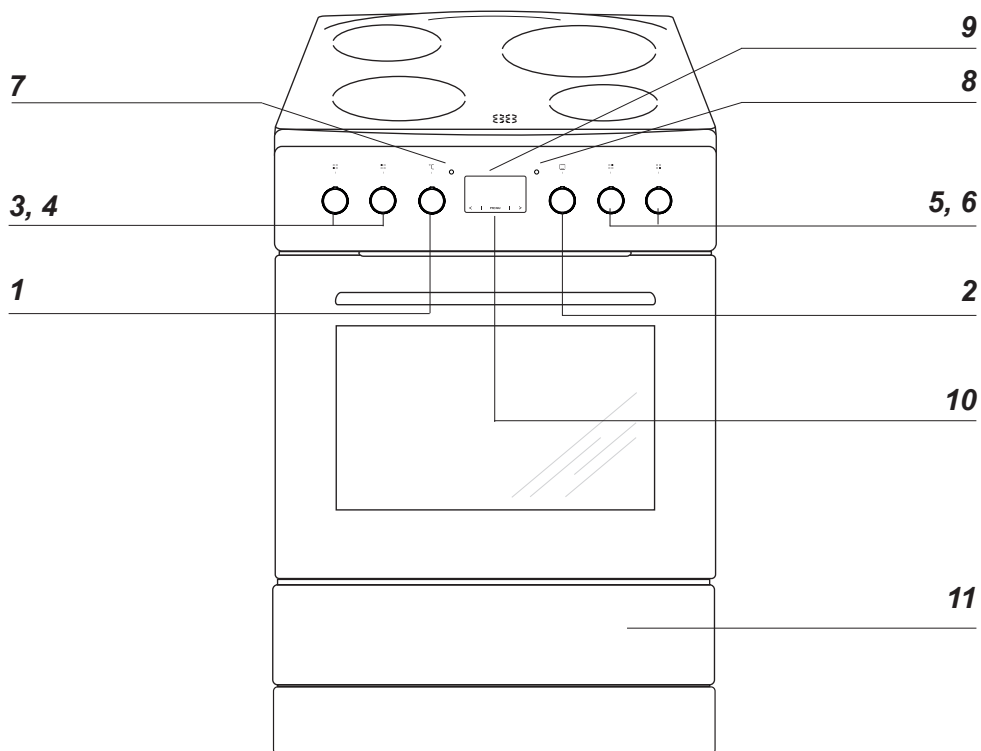

- 1 Vred för reglering av ugnstemperatur
- 2 Vred för ugnsfunktioner
- 3 Vred för kokplatta, främre vänstra
- 4 Vred för kokplatta, bakre vänstra
- 5 Vred för kokplatta, bakre högra
- 6 Vred för kokplatta, främre högra
- 7 Värmeindikator för ugn
- 8 Kontrollampa
- 9 Digitalt ur
- 10 Barnlås
- 11 Förvaringslåda

UPPGIFTER ANGÅENDE UTRUSTNING

Spisens utrustning

Rostfritt grillgaller

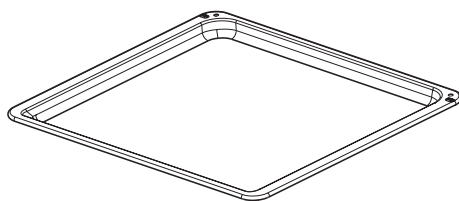
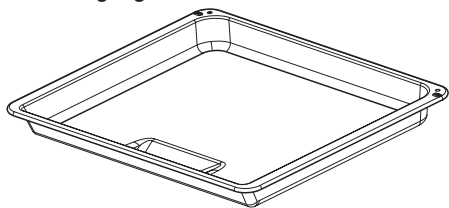

Långpanna

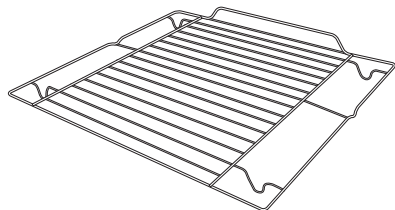

Bakplåtar

Rostfritt grillgaller

Ugnsfalsar

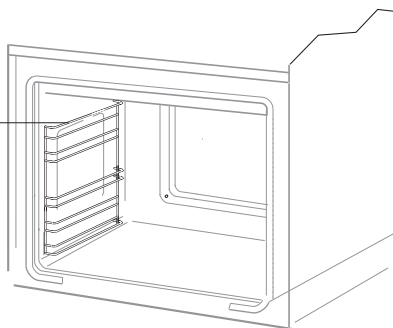

INSTALLATION

Uppställning av spisen

- Rummet som spisen står i ska vara torrt och dragigt och ha en väl fungerande ventilation enligt gällande tekniska föreskrifter.
- Undvik att lyfta spisen i den glaskeramiska hällen.
- Tätningsmaterial, lister och klister (som beläggning är klistrad med) på möbler som ska stå vid spisen ska tåla minst 100°C, annars riskerar möblen att deformeras. Om man inte är säker angående möblers temperaturtålighet ska man ha ett avstånd på ca. 2 cm mellan möblerna och spisen.
- Spisen ska placeras på ett jämnt och hårt golv (den får inte placeras på ett underlägg).
- Innan man börjar använda spisen ska man se till att den står rakt (vågrätt), t ex med hjälp av ett vattenpass. Detta är särskilt viktigt för att olja i stekpannan ska fördelas jämnt. Du gör nivåjusteringen med hjälp av de justeringsben som du kommer åt genom att öppna ugnslådan.

Montering av tipskydd

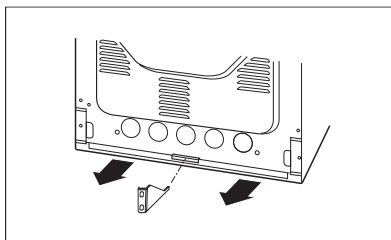
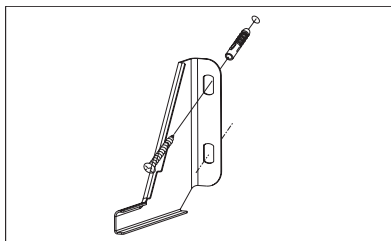
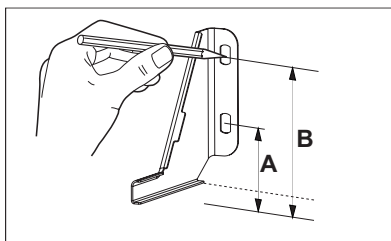

Höjd 900 mm
A = 104 mm
B = 147 mm

INSTALLATION

Viktigt:

Även om vi har gjort allt vi kan för att förebygga att produkten har vassa kanter bör du vara försiktig när du hanterar den – vi rekommenderar att du använder skyddshandskar under installationen.

Inkoppling av spis till elsystem

- Installationen får endast genomföras av en auktoriserad elinstallatör. Därmed säkerställs att gällande regler för starkström följs.
- Installationen måste följa eventuella speciella krav som fastställts av lokala leverantörer.
- Anslutningen av spisen kräver en separat strömkrets.
- Anslutningen får endast göras i enlighet med de eldiagram som beskrivs på utsidan av skyddet för anslutningsklämmorna på den bakre plåten.
- **OBS!** För att uppfylla säkerhetsföreskrifterna måste en strömbrytare som bryter alla poler och som har ett kontaktavstånd på minst 3 mm användas (Kan vara en huvudströmbrytare).

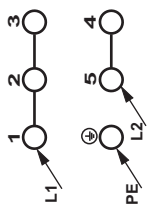
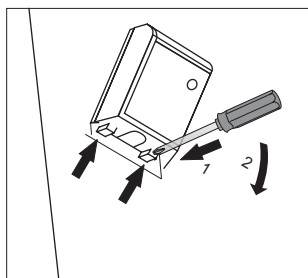

400V2~

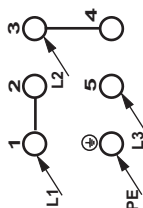
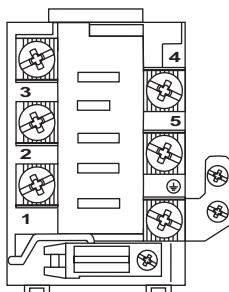

400V3~

Viktigt! Om du ska använda spisen i ett **400 V2~** elnät måste du bryta kopplingen mellan uttag 3–4 och bryggkoppla uttag 1–2, 2–3 och 4–5 på uttagsplinten. Anslut rätt ledningar till uttagen så som anges av pilarna.

Viktigt! Spisen är fabriksinställd för att anslutas till ett **400 V3~** elnät. Uttag 1–2 och 3–4 på uttagsplinten är bryggkopplade. Anslut rätt ledningar till uttagen så som anges av pilarna.

ANVÄNDNING

Innan man börjar använda spisen

- Avlägsna delar av förpackningen om sådana finns kvar, töm ugnslådan och rengör ugnen.
- Ta ut ugnens utrustning och tvätta den i varmt vatten med lite diskmedel i.
- Avlägsna skyddsfilmerna på grillelementet innan ugnen sätts på.
- Sätt igång fläkten i rummet eller öppna fönstret.
- Värm upp ugnen (i ca 30 minuter på ca 250°C), ta bort smuts och rengör ugnen noga.
- Följ säkerhetsinstruktionerna när du använder spis och ugn.

Ugnen får endast tvättas med varmvatten med diskmedel (inte med några starkare rengöringsmedel).

Observera!

För håll utrustad med elektronisk programväljare, ska displayen efter anslutning till nätet visa "0.00". Med programväljaren ställer man in aktuell tid.

Ugnen fungerar först när tiden är inställd.

ANVÄNDNING

Digitalt ur

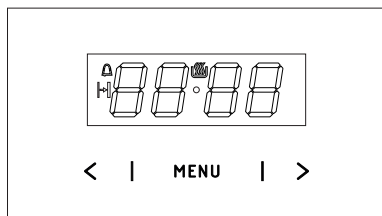

MENY — välj funktion

- > — sensor som höjer inställningen
- < — sensor som sänker inställningen
- 🔔 — Indikering produkt igång
- 🔔 — Timer
- 🕒 — Tillagningstid

Ställ in aktuell tid

När du ansluter produkten till strömmen och efter ett strömavbrott blinkar **0.00** på den digitala displayen.



- Tryck på **MENY** och håll intryckt (eller tryck på < / > samtidigt) tills du ser 🔔 på displayen och punkten under symbolen blinkar.
- Tryck på < / > inom 7 sekunder för att ställa in aktuell tid.

Spara den nya inställningen genom att vänta i cirka 7 sekunder efter att tiden har ställts in. Punkten under symbolen 🔔 slutar blinka.

Du kan ändra tiden senare. För att göra det trycker du samtidigt på < / > och ändrar tiden medan punkten under 🔔 symbolen blinkar.

Obs:

Du kan sätta igång ugnen när du ser 🔔 symbolen på displayen.

Timer

Timer kan aktiveras när som helst, oberoende av de andra funktionernas status. Den kan ställas in från 1 minut till 23 timmar och 59 minuter. För att ställa in timern:

- Tryck på **MENY**, sedan blinkar 🔔 på displayen:

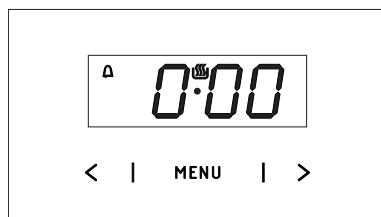

- Ställ in timer med sensorerna < / >. Displayen visar den inställda tiden och äggklockans symbol 🔔. När den inställda tiden har gått hörs en ljudsignal och ikonen 🔔 blinkar.
- Stäng av larmet genom att trycka på **MENY** och hålla intryckt, eller genom att samtidigt trycka på < / >, 🔔 stängs av och displayen visar den aktuella tiden.

Obs!

Om du inte trycker på någon knapp stängs ljudsignalen av efter cirka 7 minuter.

ANVÄNDNING

Tillagningstid

Gör så här för att stänga av produkten efter en viss tid:

- Aktivera tillagningstiden genom att ställa ugnens funktionsvred på vald funktion och temperaturvredet på önskad temperatur.
- Tryck på **MENY** flera gånger tills displayen visar *dur* (duration, varaktighet) en kort stund och  symbolen blinkar.

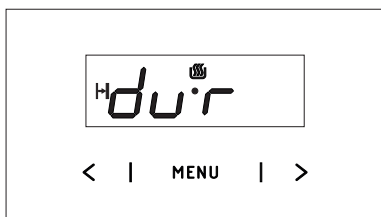

- Ställ in önskad varaktighet från 1 minut till 10 timmar med $</>$ sensorerna.

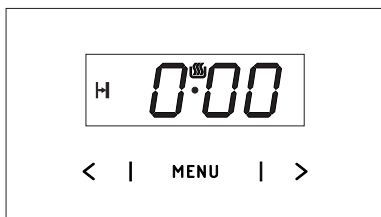

Den inställda varaktigheten sparas efter cirka 7 sekunder. Displayen visar den aktuella tiden och  symbolen.

Ugnen stängs av automatiskt när tiden är över. Ett larm hörs och symbolen  börjar blinka.

- Ställ ugnens funktionsvals-vred och temperaturvals-vred i avstängt läge.
- Stäng av larmet genom att trycka på **MENY** och hålla intryckt, eller genom att samtidigt trycka på $</>$,  stängs av och displayen visar den aktuella tiden.

Avbryta inställningar

Du kan avbryta timerns och tillagningstidens inställningar när du vill.

- Tryck på sensorerna $</>$ samtidigt för att avbryta tillagningstiden.

Avbryta timer inställning:

- Tryck på **MENY** sensorn för att välja timer-en.
- Tryck på $</>$ sensorerna samtidigt.

Ändra ljudsignal

Gör så här om du vill ändra ljudsignalen:

- Tryck på $</>$ sensorerna samtidigt.
- Tryck på **MENY** upprepade gånger för att välja *ton* (tonen). Displayen blinkar:

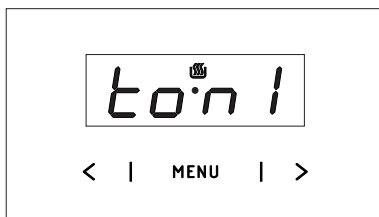

- Välj tonen du vill ha med $</>$ sensorerna: Använd $>$ för att välja en inställning mellan 1 och 3. Använd $<$ för att välja en inställning mellan 3 och 1.

ANVÄNDNING

Ställa in displayens ljusstyrka

Du kan ställa in displayens ljusstyrka från 1 till 9, då 1 är mörkast och 9 är ljusast. Ljusstyrkan gäller den inaktiva displayen, d.v.s. när du inte har rört vid en sensor på 7 sekunder.

Gör så här för att ställa in ljusstyrkan:

- Tryck på sensorerna < / > samtidigt.
- Tryck på **MENY** flera gånger för att välja inställningen *bri* (brightness, ljusstyrka) — inställningarna kan göras i sekvensen *ton* (tonen) och *bri* (brightness, ljusstyrka).

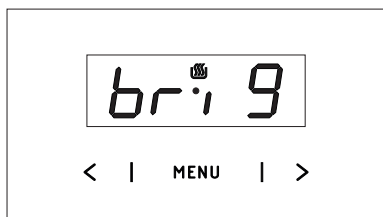

- Använd sensorerna < / > för att ställa in önskad ljusstyrka:

Använd > för att välja en inställning mellan 1 och 9.

Använd < för att välja en inställning mellan 9 och 1.

Obs:

Displayens ljusstyrka är ljusast när den är aktiv, d.v.s. när du har rört vid en sensor de senaste 7 sekunderna.

Nattläge

Displayen är mörkare på natten mellan kl. 22:00 och 06:00.

ANVÄNDNING

Användning av kokzoner

- 0 Kokzonen avstängd
- Värmhållningssteg
- 1 Vidarekokningssteg
- Höjt vidarekokningssteg
- 2 Steksteg
- Höjt steksteg
- 3 Uppkokningssteg

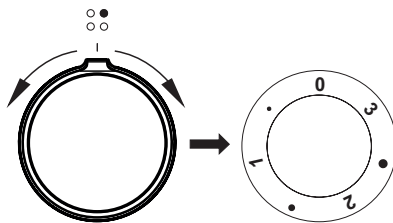

Så fort en glaskeramisk kokzon eller ugnen startas lyser driftkontrolllampan [8]. De glaskeramiska kokzonerna regleras med den tillhörande 7-stegs funktionsvred. Denna har, utöver stegen

0 • 1 • 2 • 3

också tre mellansteg som är markerade med prickar.

Dessa mellansteg väljs om temperaturen på de lägre stegen är för låg och temperaturen på det högre stegen är för hög.

Därmed är det möjligt att göra en exakt anpassning av temperaturen efter matvarans typ och mängd.

De olika stegen används lämpligast enligt beskrivningen nedan.

- **Kokzonen avstängd - läge 0**
När den glaskeramiska kokplattan är avstängd kan eftervärmen fortfarande användas för kokning/värmhållning.
- **Värmhållningssteg**
Om rätten bara ska småkoka långsamt vid mycket svag värme.
- **Vidarekokningssteg - läge 1**
Vid medelstora rätter och om du önskar jämn vidarekokning med bra energiutnyttjande.
- **Höjt vidarekokningssteg**
För tillagning av större portioner.

- **Steksteg - läge 2**
För rätter som kräver låga temperaturer för fortsatt stekning.
- **Höjt steksteg**
För tillagning av stekt kött och rätter som kräver hög temperatur vid fortsatt stekning.
- **Uppkokningssteg - läge 3**
I början av tillagningsprocessen, för snabbkokning, bryning, uppkokning och tillagning av snabbätter vid full värmeeffekt.

ANVÄNDNING

Restvärmeindikation

Restvärmeindikationen visar dig vilken av de fyra kokplattorna som fortfarande har en yttemperatur på mer än 50°C. Genom att vara uppmärksam på detta kan du förebygga att något bränns vid. Du kan också använda restvärmen för att hålla rätter varma under en begränsad tid.

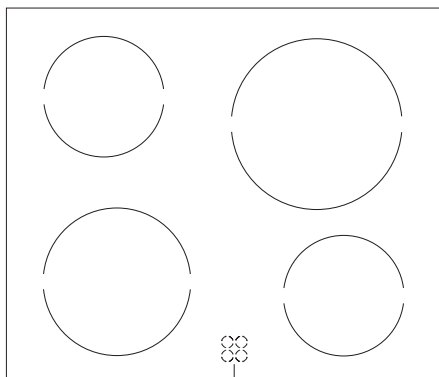

Restvärmeindikationen

ANVÄNDNING

VAL AV KOKKÄRL

Det ställs större krav på kokkärl på glaskeramiska kokplattor än på vanliga kokplattor. Eventuella extrautgifter för kokkärl lönar sig snabbt på grund av energibesparingen och längre livslängd för kokkärl och glaskeramiska kokplattor. Dessutom förkortas tillagningsprocessen och därmed arbetstiden.

- Använd alltid bara grytor och pannor med lika stor eller större diameter än den glaskeramiska kokplattan på vilken de placeras. Därmed uppnås bästa möjliga värmeöverföring.
- För små grytor medför energiförlust, men även risk för att maten kokar över och bränner fast på den glaskeramiska kokplattan.
- Använd aldrig ett kokkärl med tunn eller böjd botten eftersom detta kan medföra överhettning av den glaskeramiska kokplattan. Speciella elgrytor med planslipad botten passar särskilt bra.
- Använd inte grytor med plasthandtag i ugnen.
- Kokkärlets botten måste alltid vara torr så att det inte skapas kalkavlagringar på den glaskeramiska kokplattan.
- Vid användning av speciella kokkärl måste du alltid följa kokkärlsfabrikantens anvisningar.

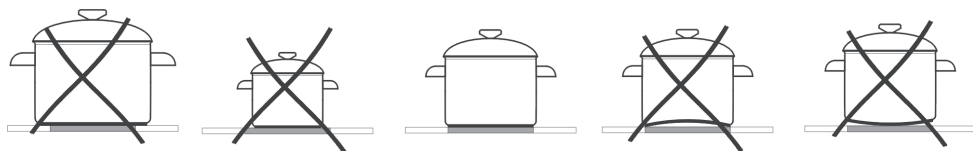

Observera:

Kokkärl med botten av aluminium eller koppar kan lämna avlagringar som är svåra att få bort. Det rekommenderas att vara dubbelt försiktig med emailjerade kärl, vilka kan göra skada vid torrkokning. Följ tillverkarens anvisningar.

ANVÄNDNING

Användning av ugnen

Ugnen värms upp med hjälp av den övre och nedre värmeanordningen en grillanordning.

Ställ in önskad ugnsfunktion, med funktionssvredet

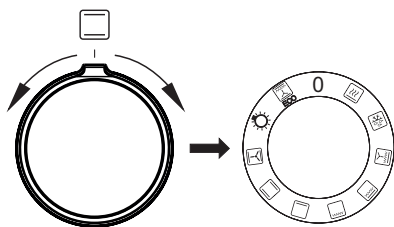

Ställ in temperaturvredet på önskad temperatur.

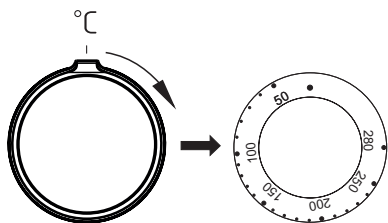

Du stänger av ugnen genom att vrida båda vreden till läge „●” / „0”.

Ugnens funktionsknapp - Inställning:



Snabbuppvärmning

Varmluft och grill.



Uppstining

Använd denna funktion vid uppstining av frusna kakor och bröd.



Fläkt och supergrill

Vid denna inställning arbetar ugnen med en aktiverad fläkt. Användning av den här funktionen påskyndar stekningsprocessen och gör att maträtter får bättre smak. Stekningen ska utföras med stängd ugnsdörr.



Supergrill (grill och över-värme)

Maten grillas och värms uppifrån samtidigt.

På detta sätt blir temperaturen högre i ugnens övre del, så att den rostade maten blir mörkare till färgen. En praktiskt inställning när tjocka bitar ska grillas.



Grill

Med denna inställning aktiveras grillen.



Undervärme

Med denna funktion värms ugnen upp endast med hjälp av den nedre värmeanordningen. Denna funktion ska användas t.ex. vid gräddning underifrån.



Över- och undervärme

Inställning av denna funktion gör att ugnen värms upp med en konventionell metod.

ANVÄNDNING



Fläkt samt övre- och nedre värmeelement

Denna funktion är lämplig vid bakning. Den fungerar som en traditionell ugn med fläkt (funktionen rekommenderas vid bakning).



Inre belysning

När vredet vrids till detta läge tänds belysningen inuti ugnen.



ECO

ECO uppvärmning

ECO varmluft är en optimerad funktion för att spara energi under tillagningen. Ugnsbelysningen är släckt när vredet står i detta läge.

Kontrollampor

Aktivering av ugnen signaleras genom att två kontrollampor börjar lysa – en röd **(7)** och en gul **(8)**. När den gula kontrollampan lyser betyder det att ugnen arbetar. När den röda kontrollampan släcks betyder det att ugnen nått inställd temperatur. Om det i receptet för en maträtt rekommenderas att maträtten ska placeras i en uppvärmd ugn ska man göra det först efter att den röda kontrollampa slocknat. Under bakning ska den röda kontrollampa lysa och slockna en stund (bevarande av temperatur i ugnskammaren). Den gula kontrollampa kan även lysa när vredet står i position "Belysning av ugnskammare".

ANVÄNDNING

Grillstekning

Grillprocessen görs genom användande av infraröda strålar på en maträtt. Infraröda strålar emitteras av ugnens glödande värmeanordning.

För att aktivera grillfunktionen ska man:

- välj funktionen grill  med funktionsvredet,
- värma upp ugnen i ca. 5 minuter (med stängd ugnslucka),
- placera en bakplåt med maträtt i ugnen på en lämplig arbetsnivå. Om man grillar på grillgaller ska man placera en plåt under grillgallret - för fett som ska droppa ner,
- stänga ugnsluckan.

För grill och Supergrill ska temperaturen ställas in på 250°C, och för funktion grill med fläkt ska temperaturen ställas in på högst 190°C.

Observera!

När grillfunktionen används ska ugnsluckan vara stängd.

När man använder grillfunktionen kan några delar av ugnen bli heta. Därför rekommenderas det att inte låta barnen komma nära ugnen.

BAKNING, KÖTTSTEKNING - PRAKTISKA RÅD

Bakning

- Vi rekommenderar att du gräddar kakor på de bakplåtar som medföljer spisen från fabriken.
- När du använder varmluftfunktionen behöver du inte förvärma ugnen.
- Kontrollera kakan med en provsticka innan du tar ut den ur ugnen.
(Om kakan är färdig ska provstickan vara torr och ren när du tar upp den ur kakan.)
- Vi rekommenderar att du låter kakan stå kvar i ugnen i ca 5 minuter efter det att du stängt av ugnen.
- När du använder varmluftfunktionen är baktemperaturen i regel ca. 20-30 grader lägre än vid traditionell bakning (med över- och undervärme).
- Temperaturangivelserna för bakning är endast vägledande värden, de kan regleras allt efter egna erfarenheter.

Stekning av kött







- Stekning i ugn rekommenderas vid större köttmängder (över 1 kg). Mindre köttbitar tillagas på spisen.
- Det rekommenderas att du använder eldfasta fat till stekning. Även fatens handtag bör vara eldfasta.
- När du använder grillen rekommenderar vi att du ställer en bakplåt med lite vatten i på den nedersta falsen.
- Vänd köttet minst en gång när halva stektiden har gått. Några gånger under stekningen kan du även ösa köttet med stekskyn som bildas under stekningen.

BAKNING, KÖTTSTEKNING - PRAKTISKA RÅD

ECO uppvärmning















- ECO uppvärmning är en optimerad funktion för att spara energi under tillagningen.
- Du kan inte förkorta tillagningstiden genom att ställa in en högre temperatur, vi rekommenderar inte att du förvärmer ugnen.
- Ändra inte temperaturinställningen under tillagning och öppna inte ugnsluckan.

Rekommenderad inställning för ECO uppvärmning

Maträtt	Ugnsfunktioner	Temperatur (°C)	Nivå	Tid i minuter
Sockerkaka	 ECO	180 - 200	2 - 3	50 - 70
Jästkaka / pundskaka	 ECO	180 - 200	2	50 - 70
Fisk	 ECO	190 - 210	2 - 3	45 - 60
Nötkött	 ECO	200 - 220	2	90 - 120
Fläskkött	 ECO	200 - 220	2	90 - 160
Kyckling	 ECO	180 - 200	2	80 - 100

BAKNING, KÖTTSTEKNING - PRAKTISKA RÅD

Ugn med automatisk luftcirkulation (inklusive fläkt och över- och undervärme)

Maträtt	Uppvärmning	Temperatur (°C)	Nivå	Tid (min.)
Sockerkaka		160–200	2–3	30–50
Sockerkaka		150	3	25–35
Jästkaka / pundskaka		160–170 ¹⁾	3	25–40 ²⁾
Jästkaka / pundskaka		155–170 ¹⁾	3	25–40 ²⁾
Pizza		220–240 ¹⁾	2	15–25
Fisk		210–220	2	45–60
Fisk		190	2–3	60–70
Korv		230 - 250	4	14–18
Nötkött		225–250	2	120–150
Fläskkött		160–230	2	90–120
Kyckling		180–190	2	70–90
Kyckling		160–180	2	45–60
Grönsaker		190–210	2	40–50
Grönsaker		170–190	3	40–50

Tiderna gäller för maträtter som sätts in i en kall ugn. Minska tiden med cirka 5–10 minuter om ugnen är förvärmad.











¹⁾Förvärm

²⁾Tillagning av mindre mängder

Obs: Tiderna i listan är ungefärliga och får ev. justeras utifrån dina erfarenheter och preferenser.

TESTRÄTTER. I enlighet med standard EN 60350-1.

Bakning



Maträtt	Tillbehör	Nivå	Uppvärmning	Temperatur (°C)	Bak-/stek-tid ²⁾ (min.)
Småkakor	Bakplåt	3		160–170 ¹⁾	25–40 ²⁾
	Bakplåt	3		155–170 ¹⁾	25–40 ²⁾
	Bakplåt	3		155–170 ¹⁾	25–40 ²⁾
	Bakplåt Grillplåt	2 + 4 2 – bakplåt eller grillplåt 4 – bakplåt		155–170 ¹⁾	25–50 ²⁾
Mördeg	Bakplåt	3		150–160 ¹⁾	30–40 ²⁾
	Bakplåt	3		150–170 ¹⁾	25–35 ²⁾
	Bakplåt	3		150–170 ¹⁾	25–35 ²⁾
	Bakplåt Grillplåt	2 + 4 2 – bakplåt eller grillplåt 4 – bakplåt		160–175 ¹⁾	25–35 ²⁾
Mjuk kaka utan fett	Galler + svart kakform diameter 26 cm	3		170–180 ¹⁾	30–45 ²⁾
Äppelpaj	Galler + 2 svarta kakformar diameter 20 cm	2 svarta kakformar placerade diagonalt, bak till höger och fram till vänster		180–200 ¹⁾	50–70 ²⁾

¹⁾Förvärmning, använd inte snabbvärmningsfunktionen.

²⁾Tiderna gäller för maträtter som sätts in i en kall ugn. Minska tiden med cirka 5–10 minuter om ugnen är förvärd.

TESTRÄTTER. I enlighet med standard EN 60350-1.



Grilla

Maträtt	Tillbehör	Nivå	Uppvärmning	Temperatur (°C)	Tid (min.)
Varm macka av ljust bröd	Galler	4		250 ¹⁾	1,5–2,5
	Galler	4		250 ²⁾	2–3
Hamburgare	Galler + stekplåt (för att samla upp droppande fett)	4 – galler 3 – stekplåt		250 ¹⁾	1:a sidan 10–15 2:a sidan 8–13

¹⁾Fövärm i 5 minuter, använd inte snabbvärmningsfunktionen.

²⁾Fövärm i 8 minuter, använd inte snabbvärmningsfunktionen.

Undervärme

Maträtt	Tillbehör	Nivå	Uppvärmning	Temperatur (°C)	Tid Min.
Hel kyckling	Galler + stekplåt (för att samla upp droppande fett)	2 – galler 1 – stekplåt		180–190	70–90
	Galler + stekplåt (för att samla upp droppande fett)	2 – galler 1 – stekplåt		180–190	80–100

Tiderna gäller för maträtter som sätts in i en kall ugn. Minska tiden med cirka 5–10 minuter om ugnen är förvärmad.

RENGÖRING OCH UNDERHÅLL

Se till att spisen är avslagen och att samtliga vred är ställda i läge "●" / "0". Rengöringen skall påbörjas först när spisen är kall.

Glaskeramisk kokplatta

Rengör den glaskeramiska kokplattan regelbundet och så gott det går medan den är ljummen eller kall. Se till att smuts inte bränner fast flera gånger.

I samband med detta rekommenderar vi följande:

- Var försiktig så att inga socker- eller syrehaltiga matvaror bränner fast.
- Även aluminiumfolie och plastkärl kan skada kokplattan om materialet smälter på plattan och inte avlägsnas omedelbart.
- Vid lätt nedsmutsning, som inte bränner fast, kan plattorna torkas av med en fuktig trasa.
- Kraftig nedsmutsning eller fastbränd smuts avlägsnas enkelt med en rakbladsskrapa, som är särskilt avsedd för kokplattor.
- Kalk, vattenränder, fettstänk och metalliska missfärgningar avlägsnas med ett rengöringsmedel avsett för glaskeramiska kokplattor.

Ugnen

Låga tillagningstemperaturer ger mindre nedsmutsning av ugnen.

- Du får dock aldrig försöka hålla ugnen ren genom att lägga aluminiumfolie på botten.
- Rengör ugnen, vid behov, så snabbt som möjligt efter användning (varje gång).

Använd aldrig starka, repande rengörings och putsmedel. Använd alltid rekommenderade ugnsrengöringsmedel.

- Låt ugnen stå öppen en stund efter våt-rengöring så att den torkar ordentligt.
- **Ångkokning och konservering förorsakar kraftig fuktbildning i ugnen. Se till att du låter ugnen torka ordentligt – annars kan rostskador uppstå.**

Ångrengöring – SteamClean

Placera en skål med 0,25 liter vatten längst ned i ugnen och stäng ugnsluckan. Sätt ugnen på 50°C och funktionsvredet på läge "undervärme". Värm ugnen i ca. 30 min. Öppna sedan ugnsluckan, torka ugnen med trasa eller tvättsvamp och rengör sedan ugnen med varmt vatten med diskmedel i.

RENGÖRING OCH UNDERHÅLL

Byte av ugnens halogenlampa

Innan du byter halogenlampan ska du försäkra dig om att elkontakten är utdragen för att förhindra att du får elstötar.

1. Dra ut kontakten.
2. Ta bort hyllor och plåtar ur ugnen.
3. Skruva ur och diska lamphöljet och torka det torrt.
4. Dra ut halogenlampan, håll i den med en duk eller ett papper. Byt halogenlampa om det behövs.
 - spänning 230 V
 - effekt 25 W
5. Sätt tillbaka lampan i sockeln.
6. Skruva in lamphöljet.

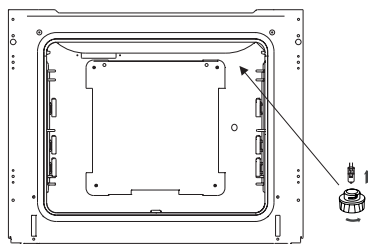

Ugnsbelysning

Varning! Var noga med att inte beröra halogenlampan direkt med fingrarna!

(De utdragbara skenor finns inte i alla ugnsmodeller.)

Ugn är utrustad med lätt uttagbara ugnsfalsar (stege). För att ta ut dem för rengöring ska man dra ett fäste som finns i fronten och därefter dra ut ugnsfalsar och avlägsna det från bakfäste.

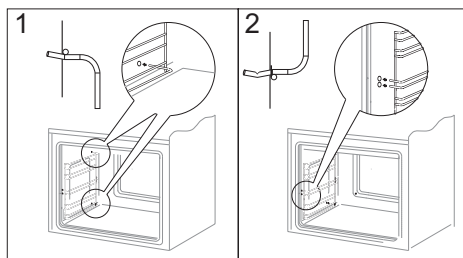
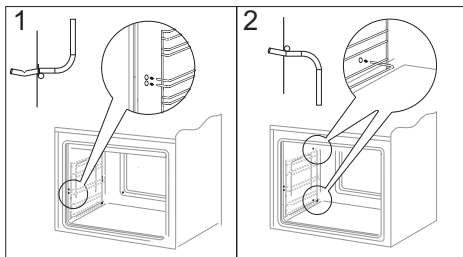

Rengör ugnens teleskopiskt utdragbara skenor och bakplåtar med varmt vatten och tvål, torka noggrant. Montera teleskopiskt utdragsbara skenor genom att fästa dem på ugnens skenor.

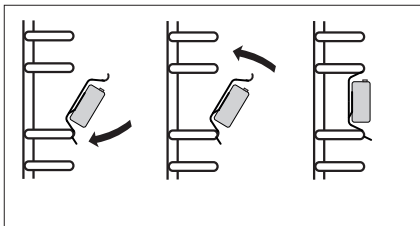
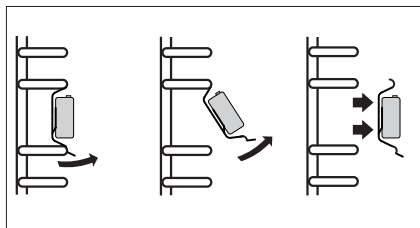

RENGÖRING OCH UNDERHÅLL

Demontering av ugnslucka

För att bättre komma åt ugnskammaren i samband med rengöring kan man ta bort ugnsluckan. För att göra detta ska man öppna luckan och dra upp en säkerhetsdel som finns i gångjärnen (fig. A). Därefter ska man trycka till luckan lite, lyfta och ta ut den framåt. För att montera luckan i ugnen ska man göra i omvänd ordning. Vid återplacering av luckan ska man se till att en utskärning som finns på gångjärnen placeras på gångjärnets greppavsats på rätt sätt. Efter att luckan återplacerats ska man ovillkorligen dra ner säkerhetsdelen. Om man inte drar den ner, kan det orsaka skada på gångjärnen vid försök att stänga luckan.

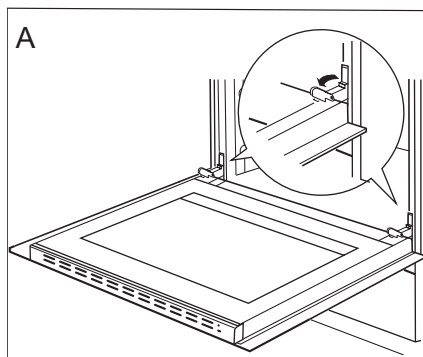

Uppdragning av säkerhetsdelar till gångjärn

Avmontering av det innersta glaset

1. Använd en vanlig skruvmejsel för att ta av luckans övre kantlist och försiktigt lossa sidorna (fig. B).
2. Dra försiktigt av kantlisten. (fig. B, C)

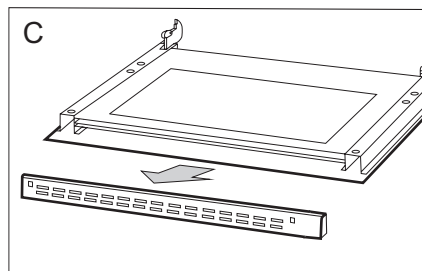
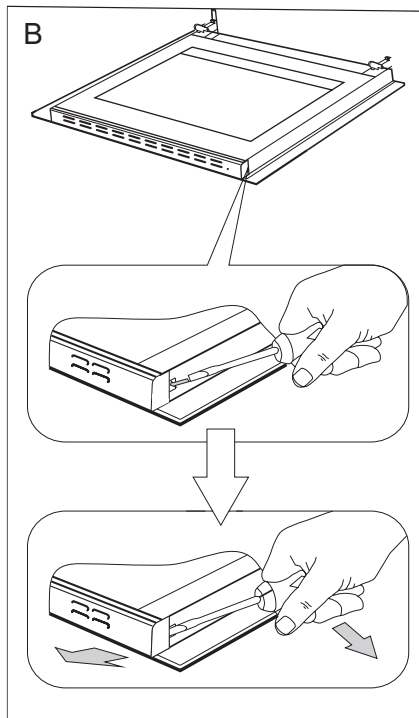

RENGÖRING OCH UNDERHÅLL

3. Därefter kan glasskivan tas bort (fig. D). Efter rengöring upprepas beskrivningen i omvänd turordning.

Viktigt! Tryck inte in den övre profilen på luckans bägge sidor samtidigt. För att passa in luckans övre profil på rätt sätt placerar du profilens vänstra ände mot luckan och trycker sedan in den högra änden tills du hör ett „klick”. Därefter trycker du in den vänstra änden tills du hör ett „klick”.

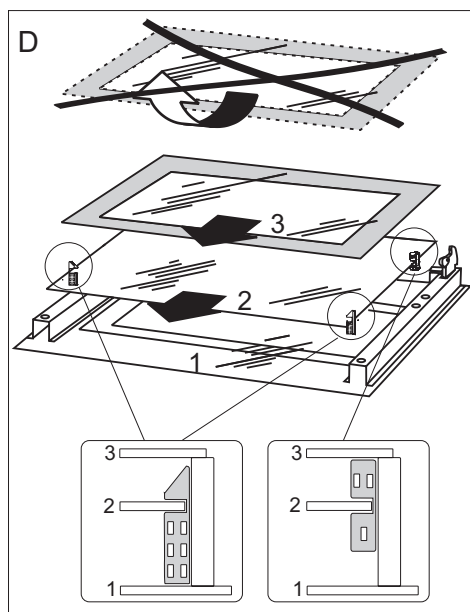

ÅTGÄRDER VID FEL

Vid ev. problem ska du alltid:

- Stänga av spisen
- Slå av strömmen till spisen
- Vissa småfel kan du själv åtgärda genom att följa anvisningarna i tabellen.

Kontrollera de enskilda felen i tabellen innan du kontaktar service.

PROBLEM	ORSAK	ÅTGÄRD
1. Den elektriska utrustningen fungerar inte.	Avbrott i strömtillförseln.	Kontrollera säkringen i proppskåpet, byt säkring om den har smält.
2. Ugnsbelysningen fungerar inte.	Lampan är lös eller skadad.	Skruva fast lampan eller byt ut den (se kapitel "Rengöring och underhåll").



TEKNISKA DATA

Märkspänning	400V3N~50 Hz
Märkeffekt	max.10,0 kW
Mått	90 / 60 / 60,5 cm

Produkten uppfyller kraven i EU-standarderna EN 60335- 1; EN60335-2-6.

Informationen på elugnarnas elskyltar har angivits i enlighet med standarden EN 60350-1 / IEC 60350-1. Dessa värden har definierats under standardbelastning med aktiva funktioner: under- och övervärme (konventionell ugn) och varmluftsvarme (varmluftsugn), om dessa funktioner finns tillgängliga.

Energieffektivitetsklassen har tilldelats utifrån produktens tillgängliga funktioner enligt prioriteringen nedan:

Automatisk luftcirkulation ECO (ring-värmeelement + fläkt)	 ECO
Automatisk luftcirkulation ECO (under + övervärme + grill + fläkt)	 ECO
Automatisk luftcirkulation ECO (under + övervärme)	 ECO

Avlägsna teleskopskenorna (om produkten har sådana) när du testar elförbrukningen.

DEAR CUSTOMER,

The cooker is exceptionally easy to use and extremely efficient. After reading the instruction manual, operating the cooker will be easy.

Before being packaged and leaving the manufacturer, the cooker was thoroughly checked with regard to safety and functionality.

Before using the appliance, please read the instruction manual carefully.

By following these instructions carefully you will be able to avoid any problems in using the appliance.

It is important to keep the instruction manual and store it in a safe place so that it can be consulted at any time.

It is necessary to follow the instructions in the manual carefully in order to avoid possible accidents.

Caution!

Do not use the cooker until you have read this instruction manual.

The cooker is intended for household use only.

The manufacturer reserves the right to introduce changes which do not affect the operation of the appliance.

TABLE OF CONTENTS

Safety instructions	4
Description of the appliance	9
Installation	11
Operation	13
Baking in the oven – practical hints	22
Test dishes	25
Cleaning and maintenance	27
Technical data	32

SAFETY INSTRUCTIONS

Warning: The appliance and its accessible parts become hot during use. Care should be taken to avoid touching heating elements. Children less than 8 years of age shall be kept away unless continuously supervised.

This appliance can be used by children aged from 8 years and above and persons with reduced physical, sensory or mental capabilities or lack of experience and knowledge if they have been given supervision or instruction concerning use of the appliance in a safe way and understand the hazards involved. Children shall not play with the appliance. Cleaning and user maintenance shall not be made by children without supervision.

Warning: Unattended cooking on a hob with fat or oil can be dangerous and may result in fire.

NEVER try to extinguish a fire with water, but switch off the appliance and then cover flame e.g. with a lid or a fire blanket.

Warning: Danger of fire: do not store items on the cooking surfaces.

Warning: If the surface is cracked, switch off the appliance to avoid the possibility of electric shock.

During use the appliance becomes hot. Care should be taken to avoid touching heating elements inside the oven.

Accessible parts may become hot during use. Young children should be kept away.

SAFETY INSTRUCTIONS

Warning: Do not use harsh abrasive cleaners or sharp metal scrapers to clean the oven door glass since they can scratch the surface, which may result in shattering of the glass.

Warning: Ensure that the appliance is switched off before replacing the lamp to avoid the possibility of electric shock.

You should not use steam cleaning devices to clean the appliance.

Danger of burns! Hot steam may escape when you open the oven door. Be careful when you open the oven door during or after cooking. Do NOT lean over the door when you open it. Please note that depending on the temperature the steam can be invisible.

Use only original temperature probe supplied with the appliance

Caution: The cooking process has to be supervised. A short term cooking process has to be supervised continuously.

Warning: Use only hob guards designed by manufacturer of the cooking appliance or indicated by the manufacturer of the appliance in the instructions for use as suitable or hob guards incorporated in the appliance. The use of inappropriate guards can cause accidents.

SAFETY INSTRUCTIONS

- Always keep children away from the cooker.
While in operation direct contact with the cooker may cause burns!
- Ensure that small items of household equipment, including connection leads, do not touch the hot oven or the hob as the insulation material of this equipment is usually not resistant to high temperatures.
- Do not leave the cooker unattended when frying. Oils and fats may catch fire due to overheating or boiling over.
- Do not allow the hob to get soiled and prevent liquids from boiling over onto the surface of the hob. This refers in particular to sugar which can react with the ceramic hob and cause irreversible damage. Any spillages should be cleaned up as they happen.
- Do not place pans with a wet bottom on the warmed up heating zones as this can cause irreversible changes to the hob (irremovable stains).
- Use pans that are specified by the manufacturer as designed for use with a ceramic hob.
- If any defects, deep scratches, cracks or chips appear on the ceramic hob, stop using the cooker immediately and contact the service centre.
- Do not switch on the hob until a pan has been placed on it.
- Do not use pans with sharp edges that may cause damage to the ceramic hob.
- Do not look directly at the halogen heating zones (not covered by a pan) when they are warming up.
- Do not put pans weighing over 15 kg on the opened door of the oven and pans over 25 kg on the hob.
- Do not use harsh cleaning agents or sharp metal objects to clean the door as they can scratch the surface, which could then result in the glass cracking.
- Do not use the cooker in the event of a technical fault. Any faults must be fixed by an appropriately qualified and authorised person.
- In the event of any incident caused by a technical fault, disconnect the power and report the fault to the service centre to be repaired.
- The rules and provisions contained in this instruction manual should be strictly observed. Do not allow anybody who is not familiar with the contents of this instruction manual to operate the cooker.
- The appliance has been designed only for cooking. Any other use (for example for heating) does not comply with its operating profile and may cause danger.

HOW TO SAVE ENERGY



Using energy in a responsible way not only saves money but also helps the environment. So let's save energy! And this is how you can do it:

- **Use proper pans for cooking.**

Pans with thick, flat bases can save up to 1/3 on electric energy. Remember to cover pans if possible otherwise you will use four times as much energy!

- **Match the size of the saucepan to the surface of the heating zone.**

A saucepan should never be smaller than a heating zone.

- **Ensure heating zones and pan bases are clean.**

Soils can prevent heat transfer – and repeatedly burnt-on spillages can often only be removed by products which cause damage to the environment.

- **Do not uncover the pan too often (a watched pot never boils!).**

Do not open the oven door unnecessarily often.

- **Switch off the oven in good time and make use of residual heat.**

For long cooking times, switch off heating zones 5 to 10 minutes before finishing cooking. This saves up to 20% on energy.

- **Only use the oven when cooking larger dishes.**

Meat of up to 1 kg can be prepared more economically in a pan on the cooker hob.

- **Make use of residual heat from the oven.**

If the cooking time is greater than 40 minutes switch off the oven 10 minutes before the end time.

Important! When using the timer, set appropriately shorter cooking times according to the dish being prepared.

- **Only grill with the ultrafan after closing the oven door.**

- **Make sure the oven door is properly closed.**

Heat can leak through spillages on the door seals. Clean up any spillages immediately.

- **Do not install the cooker in the direct vicinity of refrigerators/freezers.**

Otherwise energy consumption increases unnecessarily.

UNPACKING



During transportation, protective packaging was used to protect the appliance against any damage. After unpacking, please dispose of all elements of packaging in a way that will not cause damage to the environment.

All materials used for packaging the appliance are environmentally friendly; they are 100% recyclable and are marked with the appropriate symbol.

Caution! During unpacking, the packaging materials (polythene bags, polystyrene pieces, etc.) should be kept out of reach of children.

DISPOSAL OF THE APPLIANCE



Old appliances should not simply be disposed of with normal household waste, but should be delivered to a collection and recycling centre for electric and electronic equipment. A symbol shown on the product, the instruction manual or the packaging shows that it is suitable for recycling.

Materials used inside the appliance are recyclable and are labelled with information concerning this. By recycling materials or other parts from used devices you are making a significant contribution to the protection of our environment.

Information on appropriate disposal centres for used devices can be provided by your local authority.

DESCRIPTION OF THE APPLIANCE

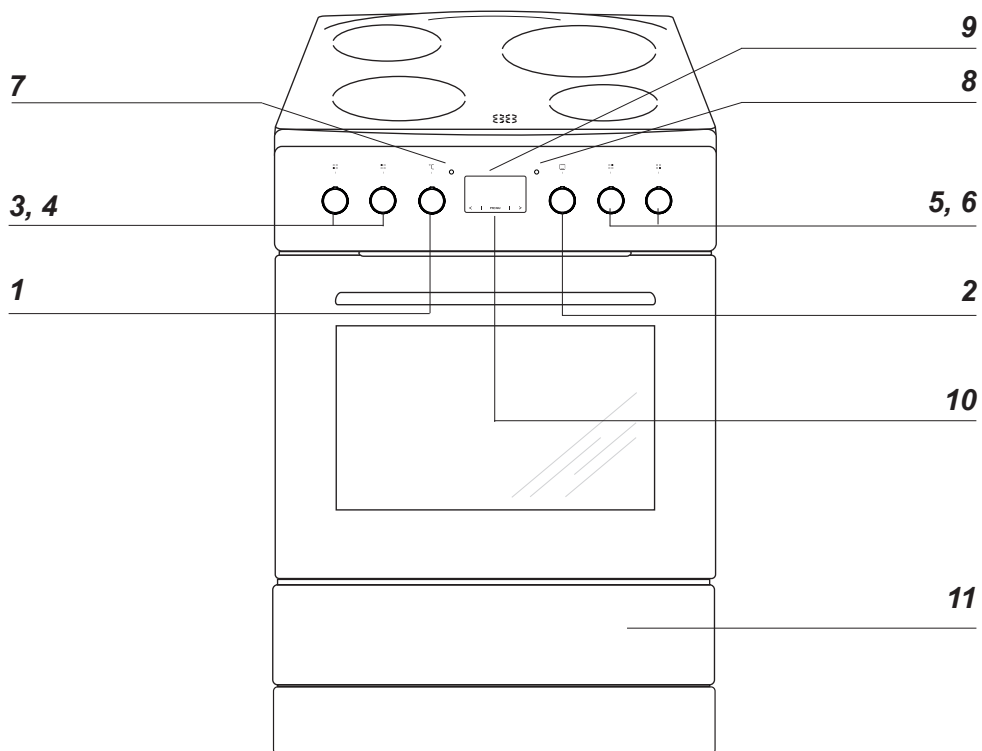

- 1** Temperature control knob
- 2** Oven function selection knob
- 3, 4, 5, 6** Heating zone control knobs
- 7** Temperature regulator signal light
- 8** Oven operation signal light
- 9** Electronic programmer
- 10** Oven door handle
- 11** Drawer

SPECIFICATIONS OF THE APPLIANCE

Cooker fittings:

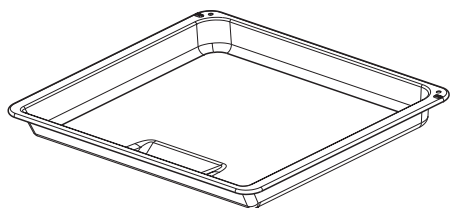

Roasting tray

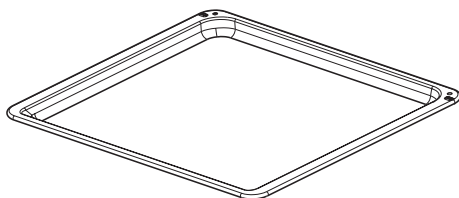

Baking tray

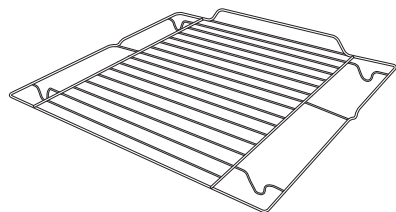

*Grill grate
(drying rack)*

Sideracks

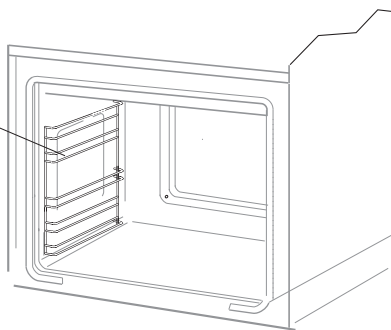

INSTALLATION

Installing the cooker

- The kitchen should be dry and airy and have effective ventilation according to the existing technical provisions.
- The room should be equipped with a ventilation system that pipes away exhaust fumes created during combustion. This system should consist of a ventilation grid or hood. Hoods should be installed according to the manufacturer's instructions. The cooker should be placed so as to ensure free access to all control elements.
- Coating or veneer used on fitted furniture must be applied with a heat resistant adhesive (100°C). This prevents surface deformation or detachment of the coating. If you are unsure of your furniture's heat resistance, you should leave approximately 2 cm of free space around the cooker. The wall behind the cooker should be resistant to high temperatures. During operation, its back side can warm up to around 50°C above the ambient temperature.
- The cooker should stand on a hard, even floor (do not put it on a base).
- Before you start using the cooker it should be leveled, which is particularly important for fat distribution in a frying pan. To this purpose, adjustable feet are accessible after removal of the drawer. The adjustment range is +/- 5 mm.

Important:

Whilst every care is taken to eliminate burrs and raw edges from this product, please take care when handling - we recommend the use of protective gloves during installation.

Mounting the overturning prevention bracket.

The bracket is mounted to prevent overturning of the cooker. When the overturning prevention bracket is installed, a child who climbs on the oven door will not overturn the appliance.

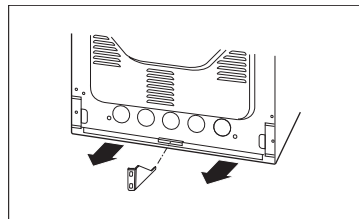
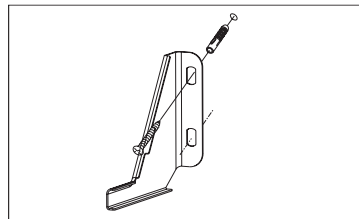
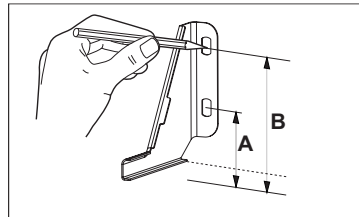

Cooker, height 900 mm
A=104 mm
B=147 mm

INSTALLATION

Important:

Whilst every care is taken to eliminate burrs and raw edges from this product, please take care when handling - we recommend the use of protective gloves during installation.

Connecting the cooker to the mains power supply

- Installation must only be carried out by an authorised electrician. This will ensure that the applicable regulations in the "Heavy Current Regulation" are complied with.
- The installation must comply with any special requirements issued by the local electricity supply company.
- The cooker must be connected to a separate power supply circuit.
- The connection must only be established in accordance with the circuit diagrams which can be found on the cover to the screw terminals on the rear plate.
- **NB:** To ensure compliance with the applicable safety requirements, a switch must be fitted which isolates all terminals and has a contact distance of at least 3 mm. (Can be a master switch).

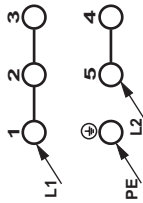
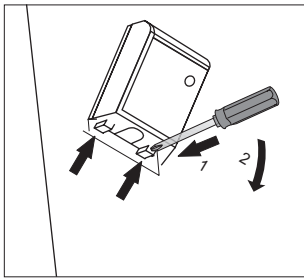

400V2~

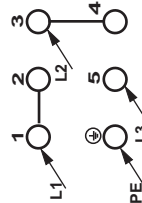
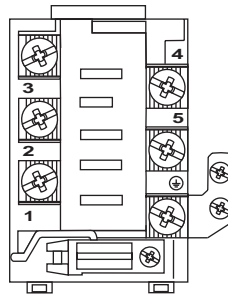

400V3~

Important! To use the cooker on a **400 V 2-phase** circuit, you must remove the connection between terminals 3-4 and connect terminals 1-2, 2-3 and 4-5 on the terminal block. Connect the correct cables to the terminals that are indicated by the arrows.

Important! The cooker is configured at the factory to use a **400 V 3-phase** circuit. Terminals 1-2 and 3-4 on the terminal block are connected. Connect the correct cables to the terminals that are indicated by the arrows.

OPERATION

Before first use

- Remove packaging, empty the drawer, clean the interior of the oven and the hob.
- Take out and wash the oven fittings with warm water and a little washing-up liquid.
- Switch on the ventilation in the room or open a window.
- Heat the oven (to a temperature of 250°C, for approx. 30 min.), remove any stains and wash carefully; the heating zones of the hob should be heated for around 4 min. without a pan.

Important!

The inside of the oven should only be washed with warm water and a small amount of washing-up liquid.

Important!

In ovens equipped with the electronic programmer Ts, the time “0.00” will start flashing in the display field upon connection to the power supply.

The programmer should be set with the current time. (See *Electronic programmer*). If the current time is not set operation of the oven is impossible.

The electronic programmer Ts is equipped with electronic sensors which are switched on by touching or pressing the sensor surface for at least one second.

Each sensor reaction is confirmed by the beep. Keep the sensor surface clean at all times.

OPERATION

Operate the control panel

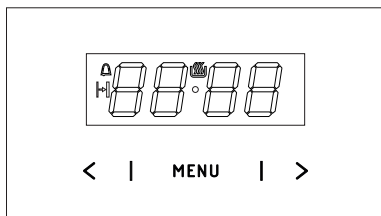

- MENU — select the mode of operation
- > — higher setting sensor
- < — lower setting sensor
- 🕒 — appliance on indicator
- 🔔 — Kitchen timer
- 🕒 — Duration

Set current time

When the appliance is plugged into the electrical mains supply, or when power is restored after power outage, the digital display will show flashing **0.00**



- Touch and hold MENU ((or simultaneously touch < / >)) until you will see 🕒 on the display and the dot below the symbol is flashing,
- Touch < / > within 7 seconds to set the current time.

To store the new time setting, wait approximately 7 seconds after time has been set. The dot below the 🕒 symbol will stop flashing.

You can adjust the time later. To do this touch < / > simultaneously and adjust the current time while the dot below the 🕒 symbol is flashing.

Note:

The oven can be turned on when you see the 🕒 symbol on the display.

Kitchen Timer

You can active the Kitchen Timer at any time, regardless of the status of other functions. The Kitchen Timer can be set from 1 minute up to 23 hours and 59 minutes.

To set the Kitchen Timer:

- touch MENU, then the display will show blinking 🔔:



- use the < / >, sensors to set the Kitchen Timer. The display will show the set time and Kitchen Timer symbol 🔔. Once the set time elapses, alarm sounds and the 🔔 icon flashes,
- Touch and hold MENU or simultaneously touch and hold < and > to mute the alarm, the 🔔 will be off and the display will show the current time.

Note!

If no button is touched, alarm will turn off automatically after approximately 7 minutes.

OPERATION

Timed operation

To set the appliance to switch off after a specific duration:

- Set the operation mode knob and the temperature control knob to your preferred settings.
- Touch **MENU** repeatedly until the display shows *dur* (duration) briefly and the  symbol will be flashing,

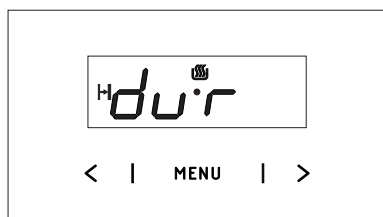

- set the desired duration from 1 minute to 10 hours using the $</>$ sensors.



The set duration will be memorised after about 7 seconds. The display will show the current time and the  symbol.

Once the duration time has elapsed the oven will turn off automatically. You will hear an alarm and the  symbol will be flashing.

- Set the oven function selector knob and the temperature selector knob in off position.,
- Touch and hold **MENU** or simultaneously touch and hold $</>$ to mute the alarm, the  will be off and the display will show the current time.

Cancel settings

Timer and Timed operation settings may be cancelled at any time.

Cancel Timed operation settings:

- Simultaneously touch and hold the $</>$ sensors.

Cancel timer settings:

- Touch the **MENU** sensor to select the Kitchen Timer,
- simultaneously touch the $</>$ sensors

Change the beep tone

You can change the beep tones as follows:

- simultaneously touch the $</>$, sensors
- Touch **MENU** repeatedly to select the ton (tone). The display will be flashing:

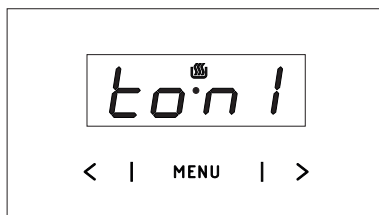

- Use the $</>$ sensors to select your preferred tone:

Use $>$ to select the setting 1 to 3

Use $<$ to select the setting 3 to 1

OPERATION

Adjust display brightness

You can adjust display brightness 1 to 9, where 1 is the darkest and 9 is the brightest. The brightness setting applies to an inactive control panel, i.e. when no controls are touched for 7 seconds.

You can adjust display brightness as follows:

- Simultaneously touch the < / > sensors,
- Touch **MENU** repeatedly to select the *bri* (brightness) setting — the settings can be accessed in sequence *ton* (tone) and *bri* (brightness).

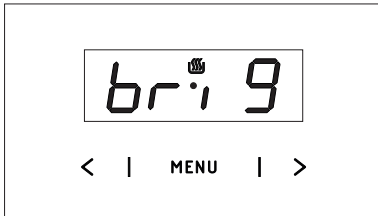

- Use the < / > sensors to select your preferred brightness:
Use > to select the setting 1 to 9
Use < to select the setting 9 to 1

Note:

The display is at its brightest setting when active, i.e. a control was touched within the last 7 seconds.

Night Mode

The display is dimmed during the night hours 22:00 — 06:00.

OPERATION

Controlling the heating zones of the ceramic hob.

Choice of cookware

Choose a pan with a diameter that is at least as large as the heating zone. For roasting tins there is a special widened heating zone of 140x250. **Do not use pans with a concave or convex base.** Always remember to put a proper cover on the pan. We recommend the use of pans with thick, even bases.

If the heating zones and pans are soiled it is impossible to make full use of the heat.

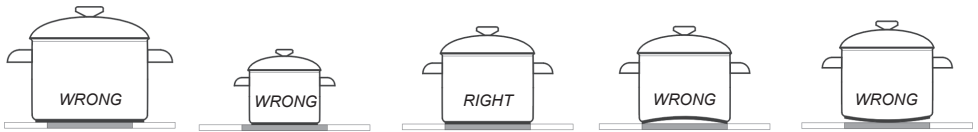

Heat level selection

The heating zones have different levels of heat. The level of heat can be adjusted gradually by turning the appropriate knob to the right or left.

Examples of knob settings

- 0 Switch off
- MIN. Warming up
- 1 Stewing vegetables, slow cooking
- Cooking soups, larger dishes
- 2 Slow frying
- Grilling meat, fish
- 3 MAX. Fast heating up, fast cooking, frying

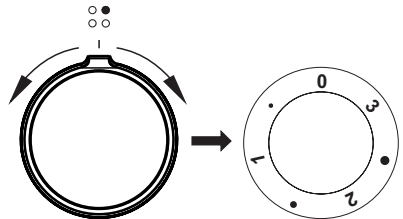

OPERATION

Zone heating indicator

If the temperature of a heating zone exceeds 50°C this is signalled by an indicator which lights up for that zone.

When the heating indicator lights up it warns the person using the cooker against touching a hot heating zone.

For about 5 to 10 minutes after a heating zone is switched off it will still have residual heat that can be used, for example to warm up or keep dishes warm without switching on another heating zone.

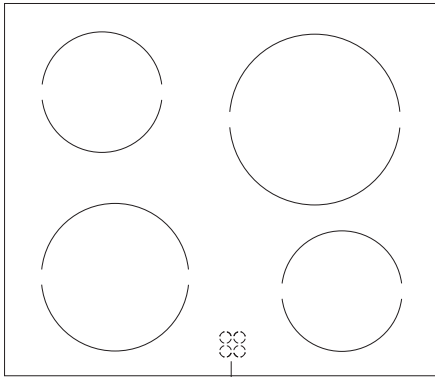

Zone heating indicator

OPERATION

Oven functions and operation.

Oven with automatic air circulation (including a fan and top and bottom heaters)

The oven can be warmed up using the bottom and top heaters, as well as the grill. Operation of the oven is controlled by the oven function knob – to set a required function you should turn the knob to the selected position, as well as the temperature regulator knob – to set a required function you should turn the knob to the selected position.

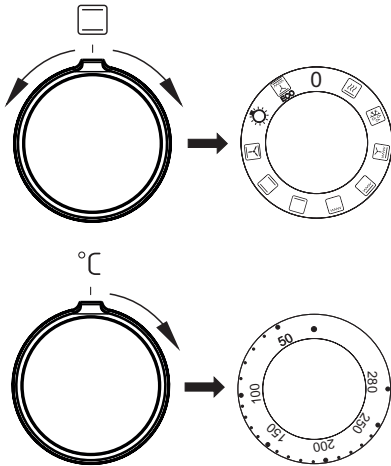

The oven can be switched off by setting both of these knobs to the position “●”/“0”.

Caution!

When selecting any heating function (switching a heater on etc.) the oven will only be switched on after the temperature has been set by the temperature regulator knob.

0 Oven is off



Rapid Preheating

Top and bottom heater, roaster and fan on. Use to preheat the oven.



Defrosting

Only fan is on and all heaters are off.



Fan and combined grill on

When the knob is turned to this position, the oven activates the combined grill and fan function. In practice, this function allows the grilling process to be speeded up and an improvement in the taste of the dish. You should only use the grill with the oven door shut.



Enhanced roaster (super roaster)

In this setting both roaster and top heater are on. This increases temperature in the top part of the oven's interior, which makes it suitable for browning and roasting of larger portions of food.



Roaster on.

Roasting is used for cooking of small portions of meat: steaks, schnitzel, fish, toasts, Frankfurter sausages, (thickness of roasted dish should not exceed 2-3 cm and should be turned over during roasting).



Bottom heater on

When the knob is set to this position the oven is heated using only the bottom heater. Baking of cakes from the bottom until done (moist cakes with fruit stuffing).

OPERATION



Top and bottom heaters on

Set the knob in this position for conventional baking. This setting is ideal for baking cakes, meat, fish, bread and pizza (it is necessary to preheat the oven and use a baking tray) on one oven level.



Top heater, bottom heater and fan are on.

This knob setting is most suitable for baking cakes. Convection baking (recommended for baking).

When the  functions have been selected but the temperature knob is set to zero only the fan will be on. With this function you can cool the dish or the oven chamber.



Independent oven lighting

Set the knob in this position to light up the oven interior.



ECO

ECO Heating

This is an optimised heating function designed to save energy when preparing food. At this knob position, the oven lighting is off.

Switching on the oven is indicated by two signal lights, **7**, **8**, turning on. The **8** light turned on means the oven is working. If the **7** light goes out, it means the oven has reached the set temperature. If a recipe recommends placing dishes in a warmed-up oven, this should be not done before the **7** light goes out for the first time. When baking, the **L**light will temporarily come on and go out (to maintain the temperature inside the oven). The **8** signal light may also turn on at the knob position of “oven chamber lighting”.

OPERATION

Use of the grill

The grilling process operates through infrared rays emitted onto the dish by the incandescent grill heater.

In order to switch on the grill you need to:

- Set the oven knob to the position marked grill ,
- Heat the oven for approx. 5 minutes (with the oven door shut).
- Insert a tray with a dish onto the appropriate cooking level; and if you are grilling on the grate insert a tray for dripping on the level immediately below (under the grate).
- Close the oven door.

For grilling with the function grill and combined grill the temperature must be set to 250°C, but for the function fan and grill it must be set to a maximum of 190°C.

Warning!

When using function grill it is recommended that the oven door is closed.

When the grill is in use accessible parts can become hot.

It is best to keep children away from the oven.

BAKING IN THE OVEN – PRACTICAL HINTS

Baking

- we recommend using the baking trays which were provided with your cooker;
- it is also possible to bake in cake tins and trays bought elsewhere which should be put on the drying rack; for baking it is better to use black trays which conduct heat better and shorten the baking time;
- shapes and trays with bright or shiny surfaces are not recommended when using the conventional heating method (top and bottom heaters), use of such tins can result in undercooking the base of cakes;
- before the cake is taken out of the oven, check if it is ready using a wooden stick (if the cake is ready the stick should come out dry and clean after being inserted into the cake);
- after switching off the oven it is advisable to leave the cake inside for about 5 min.;
- the baking parameters given in Table are approximate and can be corrected based on your own experience and cooking preferences;
- if information given in recipe books is significantly different from the values included in this instruction manual, please apply the instructions from the manual.

Roasting meat







- cook meat weighing over 1 kg in the oven, but smaller pieces should be cooked on the cooker.
- use heatproof ovenware for roasting, with handles that are also resistant to high temperatures;
- when roasting on the drying rack or the grate we recommend that you place a baking tray with a small amount of water on the lowest level of the oven;
- it is advisable to turn the meat over at least once during the roasting time and during roasting you should also baste the meat with its juices or with hot salty water – do not pour cold water over the meat.

BAKING IN THE OVEN – PRACTICAL HINTS

ECO heating















- ECO heating is an optimised heating function designed to save energy when preparing food.
- You cannot reduce the cooking time by setting a higher temperature; preheating the oven is not recommended.
- Do not change the temperature setting and do not open the oven door during cooking.

Recommended setting for ECO heating

Type of dish	Oven functions	Temperature (°C)	Level	Time in minutes
Sponge cake	 ECO	180 - 200	2 - 3	50 - 70
Yeast cake/ Pound cake	 ECO	180 - 200	2	50 - 70
Fish	 ECO	190 - 210	2 - 3	45 - 60
Beef	 ECO	200 - 220	2	90 - 120
Pork	 ECO	200 - 220	2	90 - 160
Chicken	 ECO	180 - 200	2	80 - 100

BAKING IN THE OVEN – PRACTICAL HINTS

Oven with automatic air circulation (including a fan and top and bottom heaters)

Type of dish	Type of heating	Temperature (°C)	Level	Time (min.)
Sponge cake		160 - 200	2 - 3	30 - 50
Sponge cake		150	3	25 - 35
Yeast cake/ Pound cake		160 - 170 ¹⁾	3	25 - 40 ²⁾
Yeast cake/ Pound cake		155 - 170 ¹⁾	3	25 - 40 ²⁾
Pizza		220 - 240 ¹⁾	2	15 - 25
Fish		210 - 220	2	45 - 60
Fish		190	2 - 3	60 - 70
Sausages		230 - 250	4	14 - 18
Beef		225 - 250	2	120 - 150
Pork		160 - 230	2	90 - 120
Chicken		180 - 190	2	70 - 90
Chicken		160 - 180	2	45 - 60
Vegetables		190 - 210	2	40 - 50
Vegetables		170 - 190	3	40 - 50

The times are apply to dish that is placed into a cold oven. For the preheated oven, the times should be reduced by about 5-10 minutes.











¹⁾Preheat

²⁾Baking smaller items

Note: The figures given in Tables are approximate and can be adapted based on your own experience and cooking preferences.

TEST DISHES. According to standard EN 60350-1.

Baking



Type of dish	Accessory	Level	Type of heating	Temperature (°C)	Baking time ²⁾ (min.)
Small cakes	Baking tray	3		160 - 170 ¹⁾	25 - 40 ²⁾
	Baking tray	3		155 - 170 ¹⁾	25 - 40 ²⁾
	Baking tray	3		155 - 170 ¹⁾	25 - 40 ²⁾
	Baking tray Roasting tray	2 + 4 2 - baking tray or roasting tray 4 - baking tray		155 - 170 ¹⁾	25 - 50 ²⁾
Shortbread	Baking tray	3		150 - 160 ¹⁾	30 - 40 ²⁾
	Baking tray	3		150 - 170 ¹⁾	25 - 35 ²⁾
	Baking tray	3		150 - 170 ¹⁾	25 - 35 ²⁾
	Baking tray Roasting tray	2 + 4 2 - baking tray or roasting tray 4 - baking tray		160 - 175 ¹⁾	25 - 35 ²⁾
Fatless sponge cake	Wire rack + black baking tin diameter 26cm	3		170 - 180 ¹⁾	30 - 45 ²⁾
Apple pie	Wire rack + 2 black baking tins diameter 20cm	2 black baking tins placed after the dia- gonal, back right, front left		180 - 200 ¹⁾	50 - 70 ²⁾

¹⁾Preheat, do not use Rapid preheat function.

²⁾The times are apply to dish that is placed into a cold oven. For the preheated oven, the times should be reduced by about 5-10 minutes.

TEST DISHES. According to standard EN 60350-1.



Grilling

Type of dish	Accessory	Level	Type of heating	Temperature (°C)	Time (min.)
White bread toast	Wire rack	4		250 ¹⁾	1,5 - 2,5
	Wire rack	4		250 ²⁾	2 - 3
Beef burgers	Wire rack + roasting tray (to gather drops)	4 - wire rack 3 - roasting tray		250 ¹⁾	1st side 10 - 15 2nd side 8 - 13

¹⁾Preheat for 5 minutes, do not use Rapid preheat function.

²⁾Preheat for 8 minutes, do not use Rapid preheat function.

Roasting

Type of dish	Accessory	Level	Type of heating	Temperature (°C)	Time (min.)
Whole chicken	Wire rack + roasting tray (to gather drops)	2 - wire rack 1 - roasting tray		180 - 190	70 - 90
	Wire rack + roasting tray (to gather drops)	2 - wire rack 1 - roasting tray		180 - 190	80 - 100

The times are apply to dish that is placed into a cold oven. For the preheated oven, the times should be reduced by about 5-10 minutes.

CLEANING AND MAINTENANCE

By ensuring proper cleaning and maintenance of your cooker you can have a significant influence on the continuing fault-free operation of your appliance.

Before you start cleaning, the cooker must be switched off and you should ensure that all knobs are set to the “●”/“0” position. Do not start cleaning until the cooker has completely cooled.

Ceramic hob

- The hob should be cleaned regularly after each use. If possible, it is recommended that the hob is washed while still warm (after the heating zone indicator goes off). Do not allow the hob to get heavily stained; particularly from burnt-on spillages from boiled over liquids.
- When cleaning do not use cleaning agents with a strong abrasive effect, such as e.g. scouring powders containing an abrasive, abrasive compounds, abrasive stones, pumice stones, wire brushes and so on. They may scratch the hob surface, causing irreversible damage.
- Large spillages that are firmly stuck to the hob can be removed by a special scraper; but be careful not to damage the ceramic hob frame when doing this.

Caution! The sharp blade should always be protected by adjusting the cover (just push it with your thumb). Injuries are possible so be careful when using this instrument – keep out of reach of children.

- Appropriate light cleaning or washing products are recommended, such as e.g. any kind of liquids or emulsions for fat removal. If the recommended products are not available, it is advisable to use a solution of warm water with a little washing-up liquid or cleaning products for stainless steel sinks.

Oven

- The oven should be cleaned after every use. When cleaning the oven the lighting should be switched on to enable you to see the surfaces better.
- The oven chamber should only be washed with warm water and a small amount of washing-up liquid.

● Steam Cleaning function:

- pour 250ml of water (1 glass) into a bowl placed in the oven on the first level from the bottom,
- close the oven door,
- set the temperature knob to 50°C, and the function knob to the bottom heater position 
- heat the oven chamber for approximately 30 minutes,
- open the oven door, wipe the chamber inside with a cloth or sponge and wash using warm water with washing-up liquid.

Caution!

Do not use cleaning products containing abrasive materials for the cleaning and maintenance of the glass front panel.

CLEANING AND MAINTENANCE

Replacing the halogen bulb in the oven

Before replacing the halogen bulb, make sure the appliance is disconnected from the electric mains to avoid a possible electric shock.

1. Unplug the appliance
2. Remove shelves and trays from the oven.
3. Unscrew and wash the lamp cover and then wipe it dry.
4. Pull the halogen bulb out using a cloth or paper. If necessary, replace the halogen bulb with a new one.
 - voltage 230V
 - power 25W
5. Replace the halogen bulb in its socket.
6. Screw in the lamp cover.

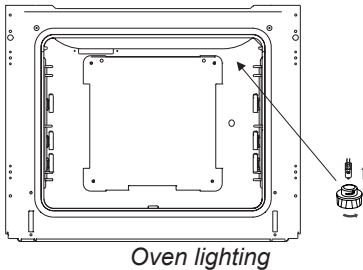

Note: Make sure not to touch the halogen bulb directly with your fingers!

Wire shelf supports

(Telescopic guides do not appear in all furnace models)

Wire shelf supports are easy to remove for washing. Pull the front catch, then tilt the support and remove from the rear catch.

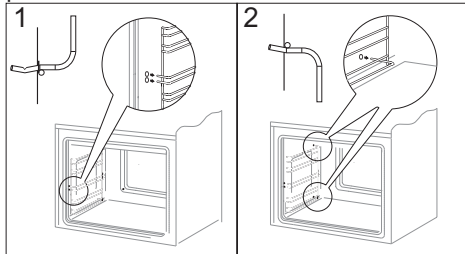

Removing wire shelf supports

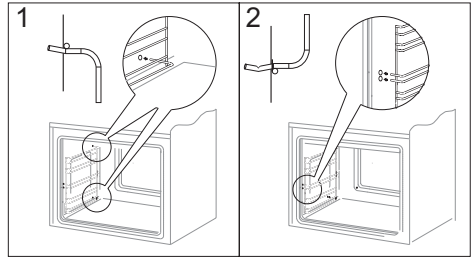

Installing wire shelf supports

The runners should be taken out and washed along with the side racks. Before putting trays on the telescopic runners they should be pulled out (if the oven is warmed up the runners should be pulled out by hooking the back edge of trays on the bumpers in the front part of the telescopic runners) and then insert them together with a tray.

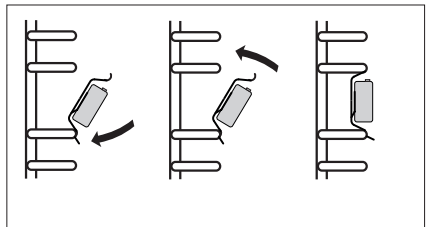
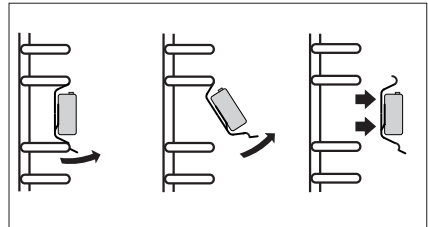

CLEANING AND MAINTENANCE

Door removal

In order to obtain easier access to the oven chamber for cleaning, it is possible to remove the door. To do this, tilt the safety catch part of the hinge upwards (fig. A). Close the door lightly, lift and pull it out towards you. In order to fit the door back on to the cooker, do the inverse. When fitting, ensure that the notch of the hinge is correctly placed on the protrusion of the hinge holder. After the door is fitted to the oven, the safety catch should be carefully lowered down again. If the safety catch is not set it may cause damage to the hinge when closing the door.

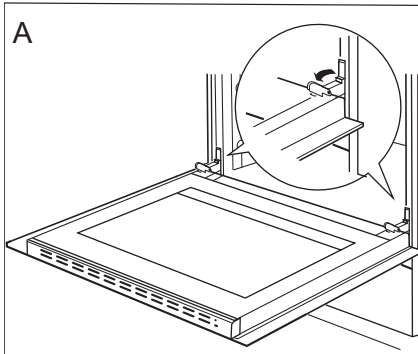

Tilting the hinge safety catches

Removing the inner panel

1. Using a flat screwdriver unhook the upper door slat, prying it gently on the sides (fig. B).
2. Pull the upper door slat loose. (fig. B, C)

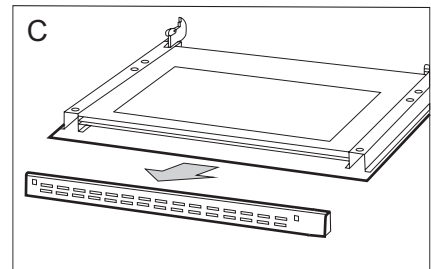
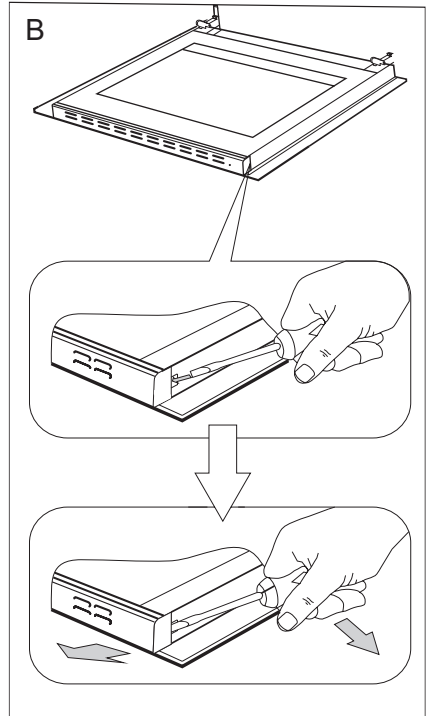

CLEANING AND MAINTENANCE

3. Pull the inner glass panel from its seat (in the lower section of the door).
fig. D,

4. Clean the panel with warm water with some cleaning agent added.

Carry out the same in reverse order to reassemble the inner glass panel. Its smooth surface shall be pointed upwards.

Important! Do not force the upper strip in on both sides of the door at the same time. In order to correctly fit the top door strip, first put the left end of the strip on the door and then press the right end in until you hear a “click”. Then press the left end in until you hear a “click”.

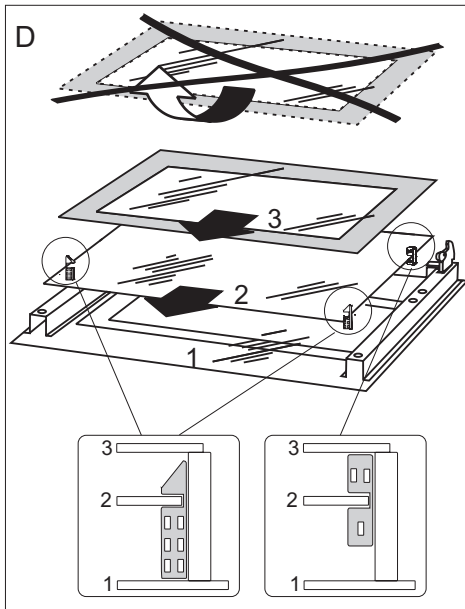

*Removal of the internal glass panel.
3 glass panel.*

CLEANING AND MAINTENANCE

▶ Regular inspections

Besides keeping the cooker clean, you should:

- carry out periodic inspections of the control elements and cooking units of the cooker. After the guarantee has expired you should have a technical inspection of the cooker carried out at a service centre at least once every two years,
- fix any operational faults,
- carry out periodical maintenance of the cooking units of the cooker.

Caution!

All repairs and regulatory activities should be carried out by the appropriate service centre or by an appropriately authorised fitter.

OPERATION IN CASE OF EMERGENCY

In the event of an emergency, you should:

- switch off all working units of the cooker
- disconnect the mains plug
- call the service centre
- some minor faults can be fixed by referring to the instructions given in the table below.

Before calling the customer support centre or the service centre check the following points that are presented in the table.

PROBLEM	REASON	ACTION
1. The appliance does not work.	Break in power supply.	Check the household fuse box; if there is a blown fuse replace it with a new one.
2. The oven lighting does not work.	The bulb is loose or damaged.	Tighten up or replace the blown bulb (see ' <i>Cleaning and Maintenance</i> ').



TECHNICAL DATA

Voltage rating	400V3N~50 Hz
Power rating	max. 10,0 kW
Cooker dimensions H/W/D	90 / 60 / 60,5 cm

The product meets the requirements of European standards EN 60335- 1; EN60335-2-6.

The data on the energy labels of electric ovens is given according to standard EN 60350-1 / IEC 60350-1. These values are defined with a standard workload a with the functions active: bottom and top heaters (conventional heating) and fan assisted heating (forced air heating), if these functions are available.

The energy efficiency class was assigned depending on the function available in the product in accordance with the priority below:

Forced air circulation ECO (ring heater + fan)	 ECO
Forced air circulation ECO (bottom heater + top + roaster + fan)	 ECO
Conventional mode ECO (bottom heater + top)	 ECO

During energy consumption test, remove the telescopic runners (if the product is fitted with any).

point®

IO-CFS-3150 / 9520380
(03.2025 / v1)